



SPEED STRIKER™ 2.0 POWER SCREED

Part# STRIKER2.0 | EDI# 33007



104 S. 8th Ave. | Marshalltown, IA
Phone 800-888-0127 / 641-753-0127 | Fax 800-477-6341 / 641-753-6341
www.MARSHALLTOWN.com

TABLE OF CONTENTS

Safety Precautions	2
Warranty	3
Common Components.....	4
Installing Handle Bars & Kickstand.....	5
Attaching Blade	5
Installing Throttle Cable.....	6-7
Machine Adjustments	8
Technical Data/Capacities	9
Maintenance.....	9
Parts Breakdown.....	10-11
How to Wet Screed.....	12
How to Screed Form to Form	13
How to Operate.....	14
Operating on Wet Concrete	15

SAFETY PRECAUTIONS



• DANGER or WARNING safety signs are located near specific hazards.

• General precautions are listed on CAUTION safety signs.

This machine was built with user safety in mind, however, it can present hazards if improperly operated and serviced. Follow operating instructions carefully and use good judgement when operating!

If you have questions about operating or servicing this equipment, please contact your Marshalltown distributor or Marshalltown Company at 800-888-0127 or 641-753-0127.

ALWAYS

- Always stop engine between loads of concrete
- Always screed while walking backwards
- Always clearly mark and be aware of all grade pins, form stakes or other trip hazards
- Always follow all safety warnings and labels of the engine manufacturer
- Always read and understand the owners manual of the engine manufacturer
- Always wear approved hearing, eye and breathing protection
- Always use form oil to coat blade or other parts susceptible to concrete build up (avoiding electrical connections) before each use
- Always properly secure screed before transporting
- Always follow recommended maintenance schedules
- Always make sure all connections and fasteners are tight before every use
- Always always make sure engine is in "OFF" position when servicing or not in use
- Always use in a well ventilated area
- Always keep Speed Striker™ and engine manual handy on the job site
- Always replace parts as they become damaged or worn

NEVER

- Never operate screed without all parts and safety covers correctly attached
- Never allow children to operate
- Never operate under the influence of drugs or alcohol
- Never use screed for anything other than its intended purpose
- Never set eccentric weights to where excessive vibration occurs at low RPM (weights too far open)
- Never set eccentric weights to where it takes excessive RPM to make weights vibrate (weights too far closed)
- Never allow engine to run unattended or idle on top of wet concrete
- Never place concrete higher than the leading "curl edge" of the blade
- Never fill gas tank while engine is running
- Never start engine near spilt fuel
- Never fill gas tank, operate, or service screed near open flame
- Never use parts or blades from other manufacturers
- Never service a hot engine
- Never operate without proper training
- Never spray water or other liquid on a hot engine

WARRANTY

Marshalltown Company (the Company) warrants, that for a period of twelve (12) months from the date of purchase, it will replace or repair, free of charge, for the original retail purchaser only, any part or parts, manufactured by the Company, found upon examination by the Company or its assigned representatives, to be defective in material or workmanship or both. All transportation charges for parts submitted for replacement or repair under this warranty must be borne by the original retail purchaser. This is the exclusive remedy under this warranty.

Failure by the original retail purchaser to install, maintain and operate said equipment in accordance with good industry practices, or failure to comply with the specific recommendations of the Company set forth in the owner's manual, shall render this warranty null and void. The Company shall not be liable for any repairs, replacements, or adjustments to the equipment or any costs for labor performed by the purchaser without the Company's prior written approval. The effects of corrosion, erosion and normal wear and tear are specifically excluded from this warranty.

THE COMPANY MAKES NO OTHER WARRANTY OR REPRESENTATION OF ANY KIND WHATSOEVER, EXPRESSED OR IMPLIED, EXCEPT THAT OF TITLE. ALL IMPLIED WARRANTIES, INCLUDING ANY WARRANTY OF MERCHANTABILITY AND FITNESS FOR PARTICULAR PURPOSE ARE HEREBY DISCLAIMED. LIABILITY FOR CONSEQUENTIAL AND INCIDENTAL DAMAGES UNDER ANY AND ALL WARRANTIES, OTHER CONTRACTS, NEGLIGENCE, OR OTHER TORTS IS EXCLUDED TO THE EXTENT EXCLUSION IS PERMITTED BY LAW.

Notwithstanding the above, any legal claim against the Company shall be barred if legal action thereon is not commenced within twenty-four (24) months from the date of purchase or delivery, whichever occurs last. This warranty constitutes the entire agreement between the Company and the original retail purchaser and no representative or agent is authorized to alter the terms of same without expressed written consent of the Company.

COMMON COMPONENTS

REF #	DESCRIPTION	REF #	DESCRIPTION
1	START/STOP SWITCH	10	DRIVE SHAFT
2	ENGINE	11	VIBRATION DAMPENERS
3	RECOIL STARTER	12	BLADE
4	OIL CAP	13	ECCENTRIC WEIGHT COVER
5	GAS CAP	14	FRAME
6	THROTTLE LEVER	15	BOARD MOUNTING PLATE
7	HANDLE BAR MOUNTING BLOCKS	16	THROTTLE CABLE
8	HANDLE BARS	17	AIR FILTER
9	KICKSTAND		

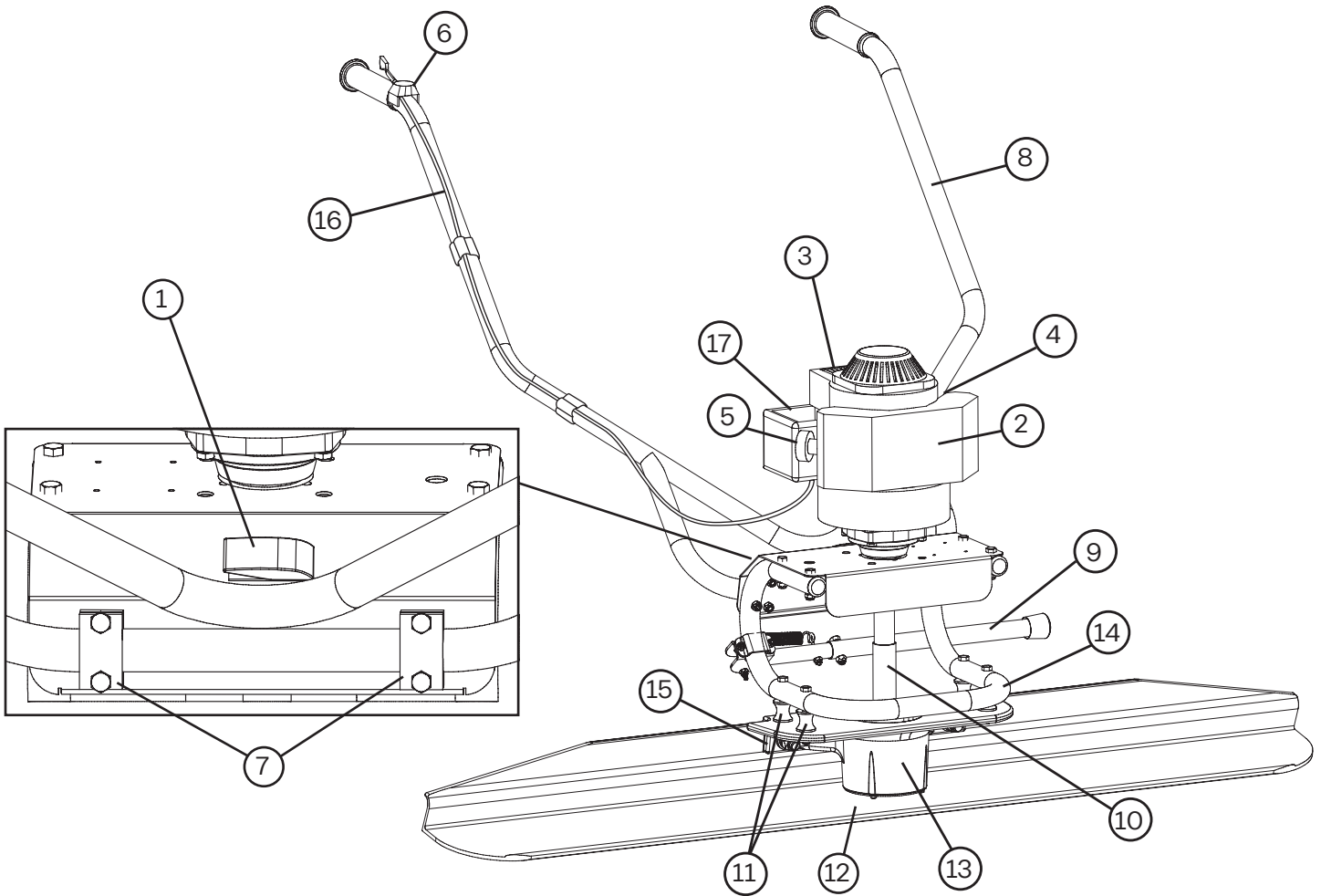

ASSEMBLY INSTRUCTIONS

Assembly is easy, following these steps:

INSTALLING HANDLE BARS AND KICKSTAND

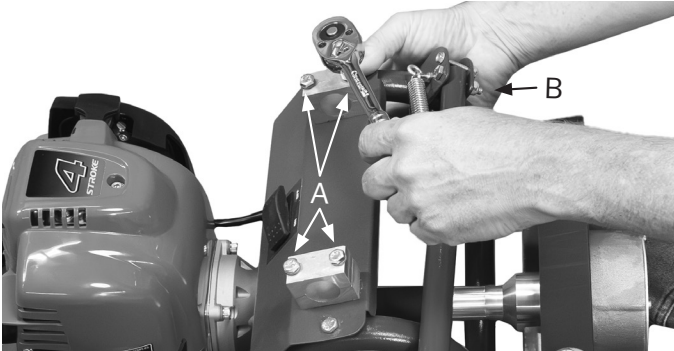

Step 1 – Remove the 4 hex screws (A) that hold down the two handle mounting blocks.

Step 2 – Slide kickstand arm onto kickstand end and fasten with nut & bolt (B) as shown.



Step 3 – Place handle bars into mounting blocks, making sure handle bars are centered evenly across the mounting blocks.



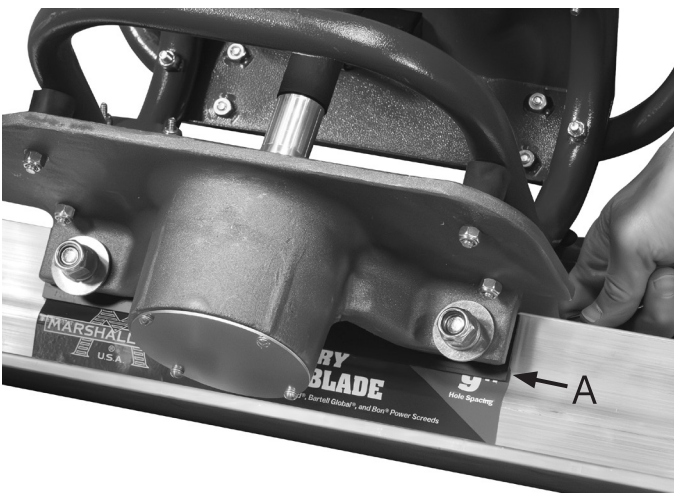

Step 4 – Making sure all mounting block and frame holes are aligned, insert hex screws and tighten with $\frac{7}{16}$ " wrench or socket.

ATTACHING BLADE

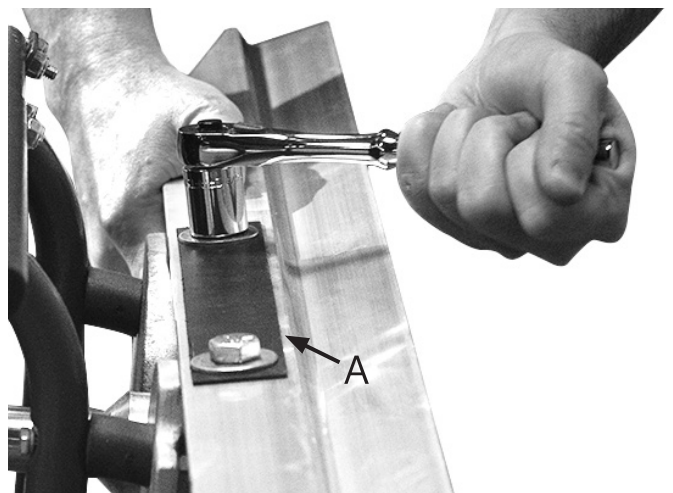

Attach blade as shown, making sure the blade is positioned on the "back side" of the base casting with blade spacers (A) on both sides of the blade.



 **Make sure bolts are tight before each use.** 

INSTALLING THROTTLE CABLE



Step 1 – Remove carburetor cover by pressing clips.

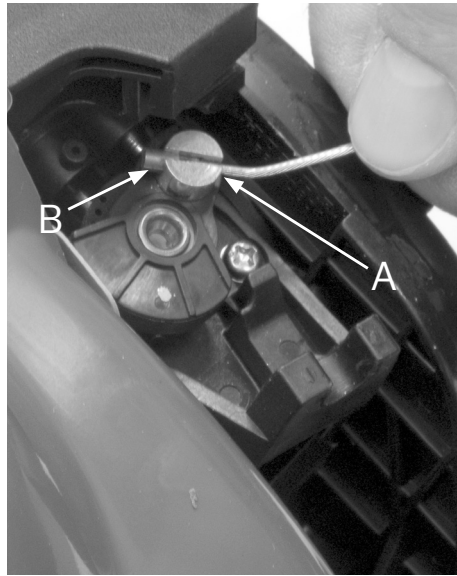

Step 2 – The throttle has a rotating silver peg (A) with a slot on one side of it. One end of the throttle cable has a metal barrel (B) that fits into this slot. Insert barrel into the slot so when the throttle cable is pulled, it will pull the throttle open (toward the base plate of the screed).

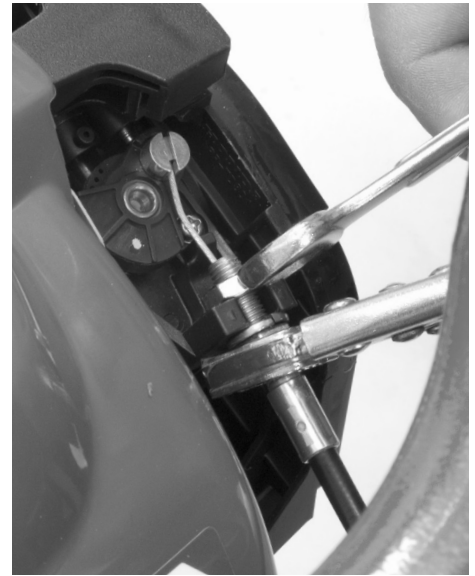

Step 3 – Fasten the throttle cable as shown. Make sure there is a nut on each side of plastic fitting. Make sure the cable does not work itself out of the plastic fitting while tightening.

MACHINE ADJUSTMENTS

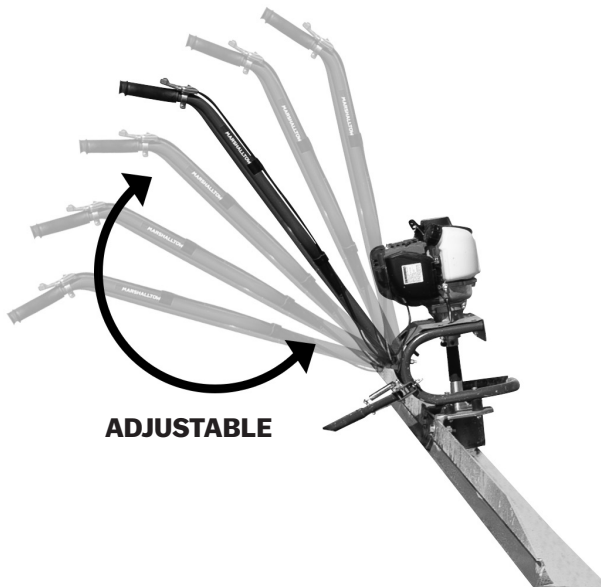

HANDLES

Your Speed Striker™ screed handle can be adjusted for a customized fit.

The height of the handle can be adjusted right below the motor.



CAUTION

Always make sure engine is stopped with switch in "OFF" position before making adjustments.



TECHNICAL DATA/CAPACITIES

Model Number	STRIKER2.0
Drive System	Flexible Shaft
Weight	28.5 lbs. (12.9 kg)
Blade Lengths	4, 6, 8, 10, 12, 14, 16' 1.2, 1.8, 2.4, 3, 3.7, 4.3, 4.9M
Blade Weight	1.85 Lb./ft. 2.75(kg/m)
Engine Type	4-stroke, overhead cam, single cylinder
Engine Make	Honda
Engine Model	GX35
Engine Horsepower	1.3 hp (1.0kW) @ 7,000 rpm
Engine Displacement	2.18 cu-in (35.8cm ³)
Spark Plug	CM5H (NGK) CMR5H (NGK)
Spark Plug Gap	0.60 - 0.70mm (0.024 - 0.028 in)
Engine Speed - idle	3,100 ± 200 rpm
Oil Type - Engine	SAE 10W-30 (refer to engine manual)
Oil Capacity - Engine	0.11 qt (3.5 oz., 0.10 L)
Fuel Type	Pump octane rating 86 or higher (refer to engine manual)
Fuel Tank Capacity	0.166 US gal (0.63 L)

CAUTION



**Your Speed Striker™ ships with a pre-measured bottle of oil (3.5 oz).
Do not at anytime have more than 3.5 oz. of oil in the engine. Too much oil will foul
out the spark plug resulting in an engine that is hard to start and keep running.**



MAINTENANCE

Check and retighten eccentric weights	Every 10 hours or every month
Check oil level	Before each use
Change engine oil	First month or 10 hrs. - 6 mo. or 50 hrs after
Check fuel level	Before each use
Inspect air filter	Before each use
Replace air filter	Every 25 hours or every 3 months
Spark plug - check and adjust	Every 100 hours or 1 year
Spark plug - replace	Every 300 hours or 2 years
Cooling fins	Every 50 hours
Electronic Connections	Before each use
Check Nuts and bolts	Before each use
Replace nuts and bolts	As necessary

PARTS BREAKDOWN

DET.	QTY.	DESCRIPTION
1	1	GX35 HONDA MOTOR
2	4	HANDLEBAR CLAMP
3	1	HANDLEBAR ASSEMBLY
4	1	MACHINE BASE
5	1	THROTTLE CABLE (NOT PICTURED)
6	1	ON/OFF SWITCH
7	4	VIBRATION ISOLATOR
8	1	ECCENTRIC WEIGHT
9	1	LOCK WASHER
10	1	ECCENTRIC SHAFT
11	1	ECCENTRIC TIGHTENING CAP BOLT
12	1	WEIGHT TIGHTENING CAP
13	1	LOWER BEARING HOUSING
14	1	COUPLING DRIVE SHAFT
15	1	DRIVE SHAFT (NOT PICTURED)
16	1	CLUTCH
17	1	ON/OFF SWITCH WIRES
18	2	BLADE MOUNTING LOCKNUT
19	1	BLADE
20	1	KICKSTAND END
21	1	KICKSTAND ARM
22	2	KICKSTAND EYEBOLT
23	1	KICKSTAND BUMPER
24	1	EXTENSION SPRING
25	1	LOWER FRAME
26	1	ENGINE MOUNTING PLATE
27	1	ECCENTRIC COVER CAP
28	3	DRIVETRAIN MOUNTING BOLT
29	1	ECCENTRIC WEIGHT LOCKNUT
30	2	BLADE MOUNTING BOLT
31	4	ECCENTRIC SCREW CAP
32	2	KICKSTAND BRACKET MOUNTING BOLT
33	16	¼" -20 BOLT
34	16	¼" -20 LOCKNUT
35	2	CAP PLUG
36	1	KICKSTAND BRACKET, REAR
37	1	KICKSTAND BRACKET, FRONT
38	5	#10-24 LOCKNUT
39	4	BLADE MOUNTING WASHER
40	2	BLADE MOUNTING LOCK WASHER
41	4	ENGINE MOUNTING SCREW
42	1	THROTTLE LEVER
43	2	HANDLEBAR GRIP
44	2	BLADE SPACER
45	1	KICKSTAND STOP BOLT

REPLACEMENT PARTS INDEX

EDI	PART#	DESCRIPTION	DETAILS INCLUDED
13309	13309	GRIPS	43
13310	ENG-HONDA	HONDA ENGINE	1, 41
13312	13312	THROTTLE LEVER	42
13313	13313	THROTTLE CABLE	5
13315	13315	HANDLEBAR CLAMPS W/HARDWARE	2, 33
13316	13316	HANDLEBAR CLAMP HARDWARE ONLY	33
13317	13317	ON/OFF SWITCH W/WIRES	6, 17
13318	13318	ON/OFF SWITCH WIRES	17
13324	13324	CLUTCH	16, 41
13330	13330	ECCENTRIC WEIGHT & HARDWARE	8, 9, 11, 12, 29
13331	13331	ECCENTRIC WEIGHT HARDWARE ONLY	9, 11, 12, 29
13333	13333	BLADE LOCKING HARDWARE	18, 30, 39, 40
13334	13334	DRIVE SHAFT	15
33009	STRIKER2.OFR	REPLACEMENT FRAME 2.0	25, 26, 33, 34, 35
32859	SW200MB	MACHINE BASE 2.0	4
32860	SW200VD	VIBRATION DAMPENING KIT	7, 34
32861	SW200KICK	KICKSTAND	20, 21, 22, 23, 24, 32, 33, 34, 36, 37, 38, 45
32862	SW200EC	ECCENTRIC COVER WITH HARDWARE	27, 31
13323	13323	DRIVE TRAIN	10, 13, 14, 16, 28

BLADE SIZE CHART

EDI	Part #	SIZE-FT.	SIZE-M
32403	32403	4	1.2
32404	32404	4.5	1.37
32405	32405	6	1.8
32406	32406	8	2.4
32407	32407	10	3.0
32408	32408	12	3.7
32409	32409	14	4.3
32410	32410	16	4.9
32411	32411	16	4.9

PARTS BREAKDOWN

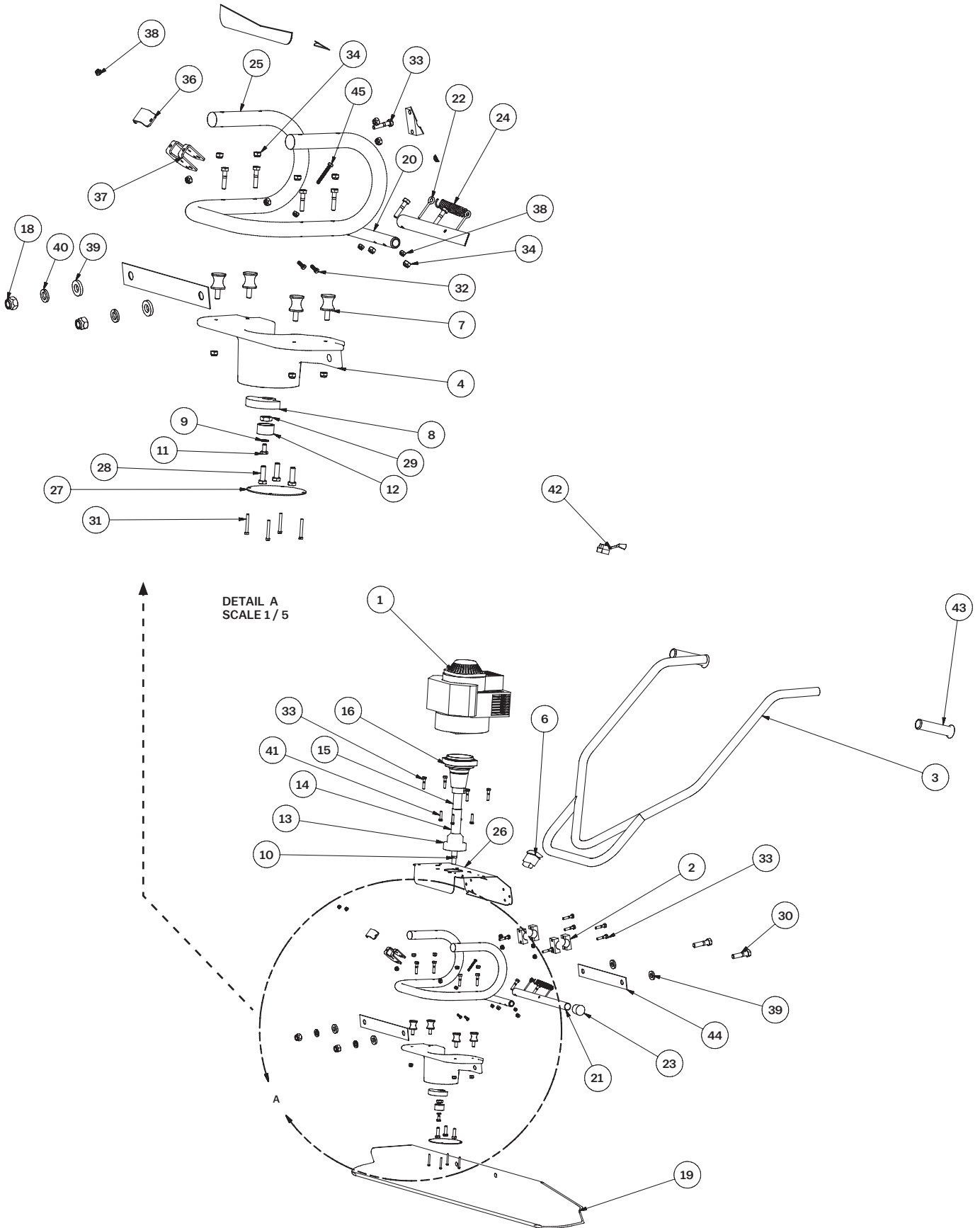

DETAIL A
SCALE 1/5

HOW TO WET SCREED

SETTING ELEVATION OF SLAB

- Use grade pins (A) to set height of slab in the middle of the pour.
- Chalk line or expansion joint sets elevation around walls.
- Form boards set elevation where there are no walls.

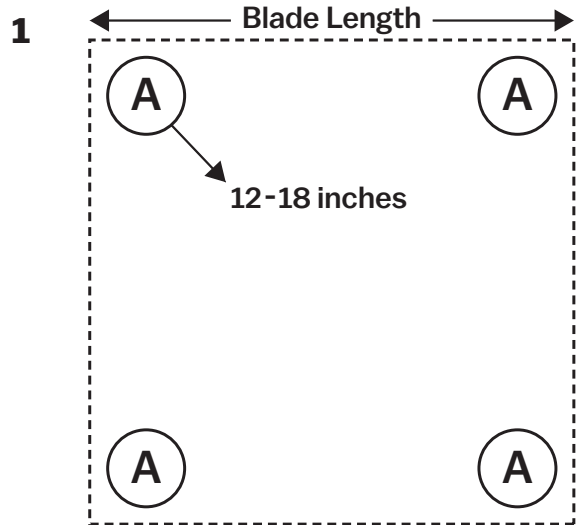

MAKING WET PADS

1. Using hand float, make wet pads around all grade pins (A).
NOTE: Make sure all wet pad distances are shorter than the length of blade being used.
2. Use blade to stretch from wet pad to wet pad forming rows (B).
3. Once rows are formed, run screed blade off of the two rows leveling the previously untouched concrete (C) in between.

NOTE: Height of concrete in area (C) must be slightly higher than wet pad rows (B) prior to striking off.

Once floated, wet pads (B) and concrete (C) will all be the same height.

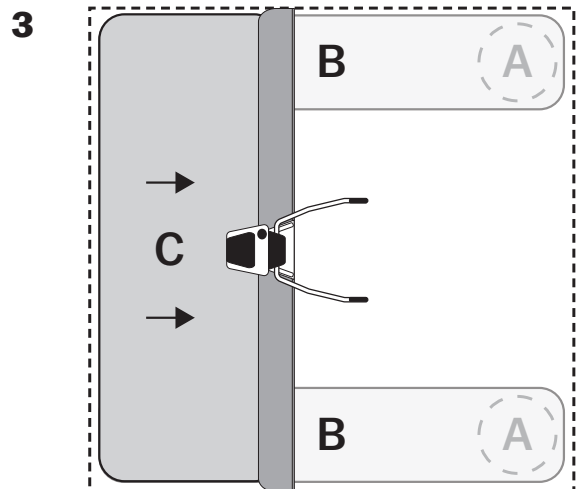
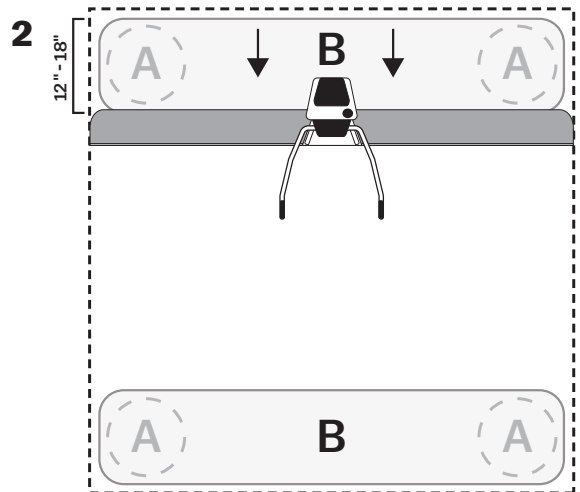

HOW TO SCREED FORM TO FORM

Length of blade should overlap form boards on both sides of the pour.

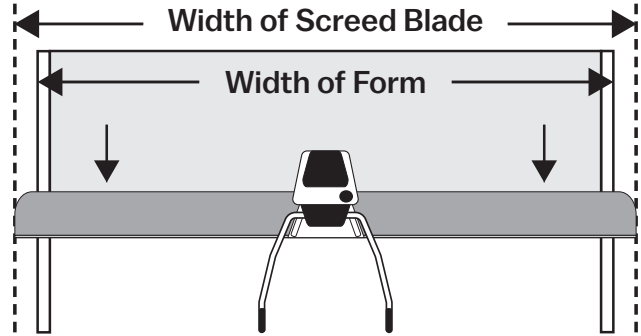

Keep bottom of blade as flat as possible while striking off of forms.

To ensure the longest possible blade life, use the lowest possible vibration setting in relationship to the slump of concrete being used.

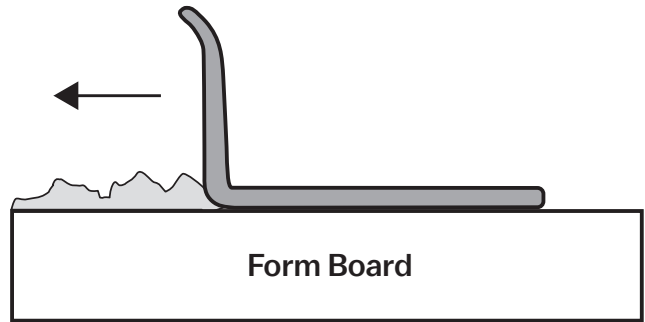

KEEP SCREED BLADE FLAT

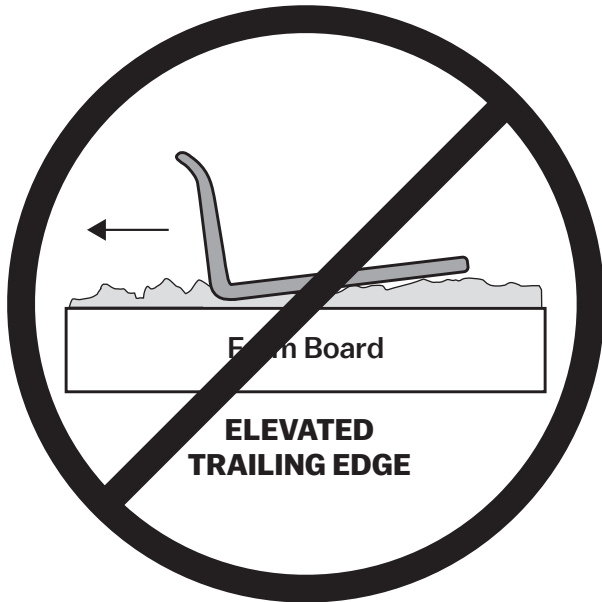

ELEVATED TRAILING EDGE

An elevated trailing edge may provide an area for concrete to build up resulting in a slab elevation that is too high.

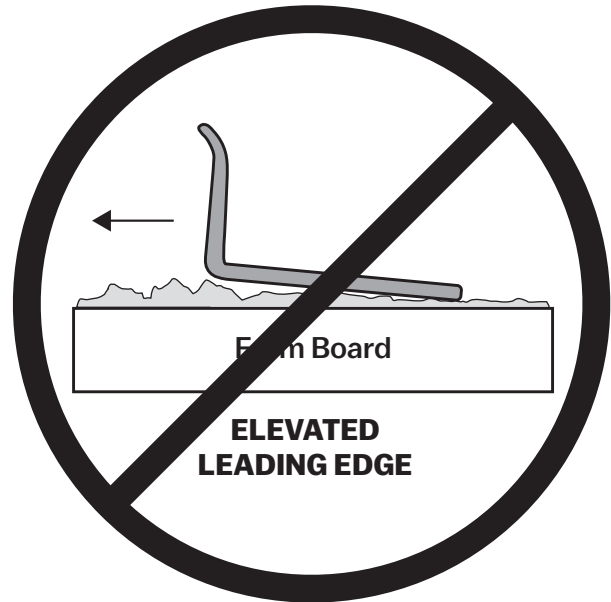

ELEVATED LEADING EDGE

An elevated leading edge can trap rocks between the blade and forms resulting in a slab elevation that is too high.

HOW TO OPERATE

FUEL AND OIL

Make sure gas tank has plenty of 86 octane or higher gasoline. Your 4 stroke Honda engine uses straight gasoline, NEVER USE A GAS/OIL MIX. Empty entire bottle of provided Honda engine oil into crank case. The maximum oil capacity is 3.5 oz. NEVER OVERFILL.



STARTING

1. On a cold engine, move choke lever to CLOSED position. To restart a warm engine leave choke in OPEN position
2. Press priming bulb repeatedly until fuel can be seen in the clear-plastic fuel-return tube.
3. Press On/Off Switch to the On Position.
4. Pull the starter grip lightly until you feel resistance, then pull briskly. Repeat until engine starts.
5. If the choke lever was moved to the CLOSED position to start the engine, gradually move it to the OPEN position as the engine warms up.

RESTARTING A WARM ENGINE

1. Leave the choke lever in the OPEN position.
2. If there is no fuel in the clear-plastic fuel-return tube, press priming bulb repeatedly until fuel can be seen in the tube.
3. Press On/Off Switch to the On Position
4. Pull the starter grip lightly until you feel resistance, then pull briskly. Repeat until engine starts.

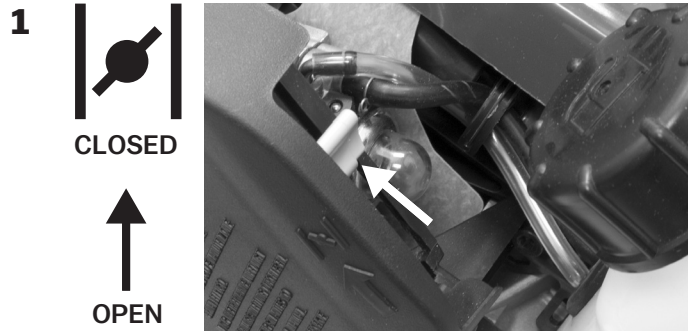

OPERATING ON WET CONCRETE

Once the engine is warm and running by itself with the choke OPEN you can begin screeding concrete.

For specific instructions on Wet Screeding and Form to Form screeding please see pages 12 and 13.

1. Begin by placing concrete within your forms slightly higher than the forms themselves.
2. Place screed on top of concrete and start engine.
3. Increase engine RPM until the clutch engages causing the screed to vibrate.
4. Walking backwards, begin screeding concrete (see page 12 for Wet Screeding or Page 13 for Form to Form screeding).
5. Your throttle lever does not require constant contact, but you can adjust RPM and vibration to accommodate wet or dry concrete. Dry or low slump concrete may require more vibration to level and screed.
6. Continue moving backwards while keeping concrete placed in front of the blade. The roll back feature of the blade will help keep concrete from sliding over the blade. Concrete placed too high may slide over the board! This could make the screed too hard to pull and result in a slab that is out of level.

DO NOT OVER VIBRATE CONCRETE

The following are signs of too much vibration:



- Excessive concrete splatter
- Blade sinking below wet pads
- Ripple or “wake marks” following the blade
- Concrete easily sliding underneath form boards causing dips along the form edge



Always remember, ***the less vibration the better***. Use only enough vibration to be able to comfortably pull screed backwards, leaving a smooth, level surface.



104 S. 8th Ave., Marshalltown, IA
Phone 800-888-0127 / 641-753-0127
Fax 800-477-6341 / 641-753-6341
www.MARSHALLTOWN.com
WS3747



SPEED STRIKER™ 2.0 LA ENRASADORA MOTORIZADA

PIEZA#STRIKER2.0 | EDI#33007



104 S. 8th Ave. | Marshalltown, IA
Teléfono 800-888-0127 / 641-753-0127 | Fax 800-477-6341 / 641-753-6341
www.MARSHALLTOWN.com

CONTENIDO

Precauciones de Seguridad	2
Garantía	3
Componentes Comunes.....	4
Instalación de la BARRA de las manijas y de la barra de apoyo	5
Instalación de la hoja	5
Instalación del cable del acelerador	6-7
Ajustes de la máquina	8
Datos y características técnicos.....	9
Mantenimiento.....	9
Descripción de las piezas	10-11
Cómo apisonar en húmedo.....	12
Cómo apisonar de encofrado a encofrado	13
Operación	14
Operación en concreto húmedo	15



PELIGRO



PRECAUCIÓN

• Los letreros de seguridad de PELIGRO o ADVERTENCIA se encuentran ubicados cerca de riesgos específicos.

• Las medidas de seguridad generales se enumeran en los letreros de seguridad de PRECAUCIÓN.



ADVERTENCIA

Este equipo fue construido pensando en la seguridad del usuario; sin embargo, puede haber riesgos si se opera o se le da servicio inadecuadamente. Siga detenidamente las instrucciones de operación ¡y use su buen juicio al operar la unidad!

Si tiene preguntas acerca de la operación o servicio de este equipo, comuníquese con su distribuidor Marshalltown o con Marshalltown Company al teléfono 800-888-0127 o al 641-753-0127.

SIEMPRE

- Siempre apague el motor entre cargas de concreto
- Siempre distribuya el concreto caminando hacia atrás
- Siempre marque claramente y manténgase alerta a la estacas de nivel, estacas de encofrado y otros riesgos de tropezones
- Siempre obedezca todas las advertencias y etiquetas de seguridad del fabricante del motor
- Siempre lea y entienda el manual del propietario proporcionado por el fabricante del motor
- Siempre use protectores auditivos, oculares y respiratorios apropiados
- Siempre use aceite de moldes para recubrir la hoja u otras piezas susceptibles a la acumulación de concreto (evitando las conexiones eléctricas) antes de cada uso
- Siempre fije adecuadamente el vibrador antes de transportarlo
- Siempre siga los programas de mantenimiento recomendados
- Siempre asegúrese de que todas las conexiones y sujetadores estén firmes antes de cada uso
- Siempre asegúrese de que el motor esté apagado cuando haga el servicio o cuando no lo use
- Siempre use el vibrador en un área bien ventilada
- Siempre mantenga el manual del vibrador Speed Striker™ y el del motor a la mano en el sitio de trabajo
- Siempre reemplace las piezas tan pronto como se dañen o desgasten

NUNCA

- Nunca opere el vibrador cuando le falten partes o no tenga las cubiertas de seguridad correctamente instaladas
- Nunca permita que los niños operen la unidad
- Nunca opere la unidad bajo la influencia de drogas o alcohol
- Nunca use el vibrador para nada que no sea su uso indicado
- Nunca coloque pesos excéntricos donde ocurra vibración excesiva a bajas RPM (pesos demasiado separados)
- Nunca coloque pesos excéntricos en áreas en las que se requieren RPM excesivas para que los pesos vibren (pesos demasiado cerca)
- Nunca permita que el motor funcione desatendido o a marcha en vacío sobre concreto húmedo.
- Nunca coloque el concreto más arriba del "borde rizado" frontal de la hoja
- Nunca llene el tanque de gasolina con el motor funcionando
- Nunca arranque el motor cerca de derrames de combustible
- Nunca llene el tanque de gasolina, no opere ni dé servicio al vibrador cerca de llamas expuestas
- Nunca use piezas ni hojas de otros fabricantes
- Nunca dé servicio a un motor caliente
- Nunca opere la unidad si no tiene la capacitación adecuada
- Nunca rocíe agua o líquidos sobre un motor caliente

GARANTÍA

Marshalltown Company (la Compañía) garantiza que por un periodo de doce (12) meses a partir de la fecha de compra, reemplazará o reparará gratuitamente, sólo al comprador minorista original, todas las piezas o partes fabricadas por la Compañía que, al ser examinadas por la Compañía o sus representantes asignados, se determine que tienen defectos en los materiales, la mano de obra o ambos. Todos los cargos de transportación de las piezas enviadas para su reemplazo o reparación bajo esta garantía deberán ser pagados por el comprador minorista original. Éste es el recurso exclusivo bajo esta garantía.

Si el comprador minorista original no instala, mantiene y opera dicho equipo de acuerdo con las buenas prácticas en la industria, o si no sigue las recomendaciones específicas de la Compañía indicadas en el manual del propietario, esta garantía se anulará e invalidará. La Compañía no será responsable de ninguna reparación, reemplazo o ajuste del equipo, ni de ningún costo por la mano de obra que realice el comprador sin la aprobación por escrito previa de la Compañía. Los efectos de la corrosión, erosión y desgaste normal se excluyen específicamente de esta garantía.

LA COMPAÑÍA NO HACE NINGUNA OTRA GARANTÍA NI DECLARACIÓN DE ABSOLUTAMENTE OTRA CLASE, EXPRESA O IMPLÍCITA, SALVO LA ANTERIOR. POR MEDIO DE LA PRESENTE SE RENUNCIA A TODAS LAS GARANTÍAS IMPLÍCITAS, INCLUSO CUALQUIER GARANTÍA DE COMERCIALIZACIÓN E IDONEIDAD PARA UN PROPÓSITO PARTICULAR. SE EXCLUYE LA RESPONSABILIDAD POR DAÑOS INCIDENTALS Y RESULTANTES BAJO CUALQUIERA Y TODAS LAS GARANTÍAS, OTROS CONTRATOS, NEGLIGENCIA Y OTROS PERJUICIOS, EN LA MEDIDA QUE TAL EXCLUSIÓN DE LA EXTENSIÓN SEA PERMITIDA POR LA LEY.

No obstante lo antedicho, cualquier reclamación legal contra la Compañía será desestimada si la acción legal sobre la misma no comienza en un plazo de veinticuatro (24) meses a partir de la fecha de compra o de la entrega, lo que ocurra después. Esta garantía constituye todo el acuerdo entre la Compañía y el comprador minorista original, y ningún representante o agente tiene autoridad para alterar los términos de la misma sin el consentimiento expreso por escrito de la Compañía.

COMPONENTES COMUNES

REF #	DESCRIPCIÓN	REF #	DESCRIPCIÓN
1	INTERRUPTOR DE ARRANQUE Y PARADA	10	EJE DEL IMPULSOR
2	MOTOR	11	AMORTIGUADORES DE VIBRACIÓN
3	ARRANQUE MANUAL	12	HOJA
4	TAPÓN DEL DEPÓSITO DE ACEITE	13	CUBIERTA DE LOS PESOS EXCÉNTRICOS
5	TAPÓN DEL DEPÓSITO DE GASOLINA	14	BASTIDOR
6	PALANCA DEL ACELERADOR	15	PLACA UNIVERSAL DE MONTAJE
7	BLOQUES DE MONTAJE DE LA BARRA DE LAS MANIJAS	16	CABLE DEL ACELERADOR
8	BARRA DE LAS MANIJAS	17	FILTRO DE AIRE
9	BARRA DE APOYO		

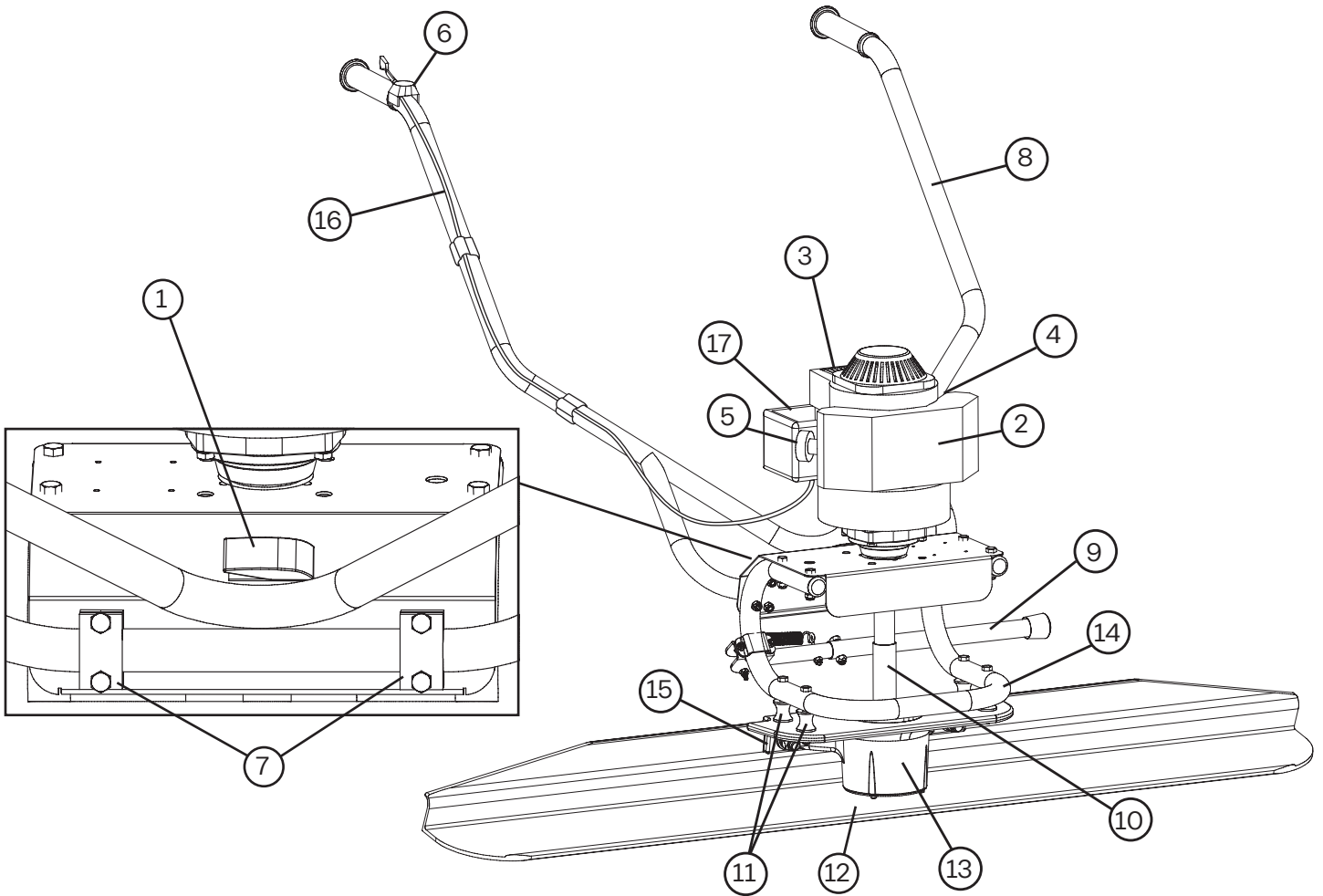

INSTRUCCIONES DE MONTAJE

Siga estos pasos para montar fácilmente la unidad:

INSTALACIÓN DE LA BARRA DE LAS MANIJAS Y DE LA BARRA DE APOYO

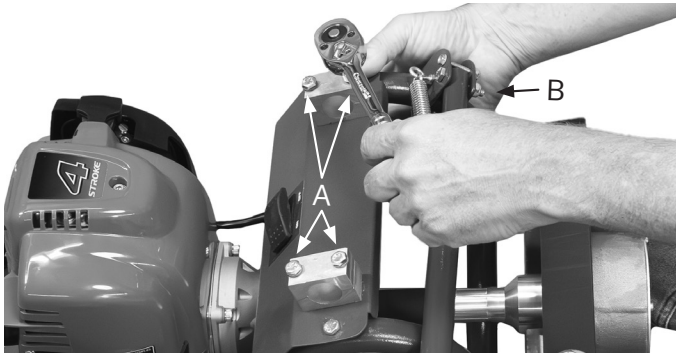

Paso 1 – Quite los cuatro tornillos hexagonales (A) que fijan los dos bloques de montaje de la barra de las manijas.

Paso 2 – Deslice el brazo de la barra de apoyo en el extremo de la barra de apoyo y fíjelo con el perno y la tuerca (B) como se muestra.



Paso 3 – Coloque la barra de las manijas en los bloques de montaje, asegurándose de que quede bien centrada en los mismos.



Paso 4 – Asegurándose de que todos los orificios de los bloques de montaje y del bastidor estén alineados, inserte los tornillos hexagonales y apriételos con una llave de tuercas o de cubo de 7/16 pulg.

INSTALACIÓN DE LA HOJA

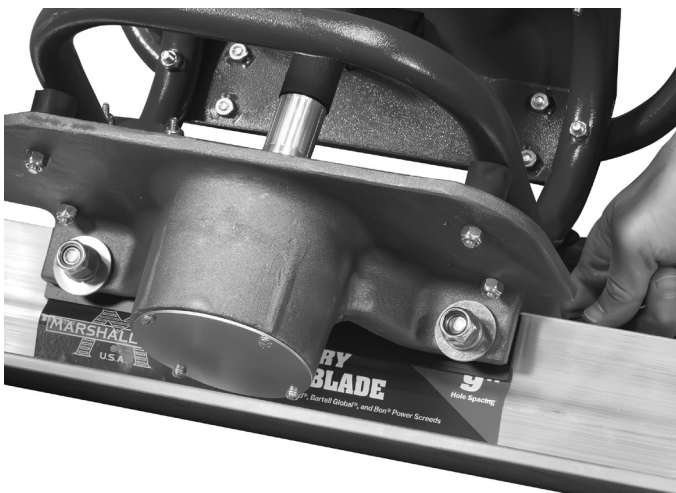

Instale la hoja como se muestra, asegurándose de que la hoja quede instalada en la parte posterior de la extrusión de la base con los espaciadores de hoja (A) a ambos lados de la hoja.



Asegúrese de que los pernos estén bien apretados antes de cada uso de la unidad



INSTALACIÓN DEL CABLE DEL ACELERADOR



Paso 1 – Quite la cubierta del carburador presionando los sujetadores.

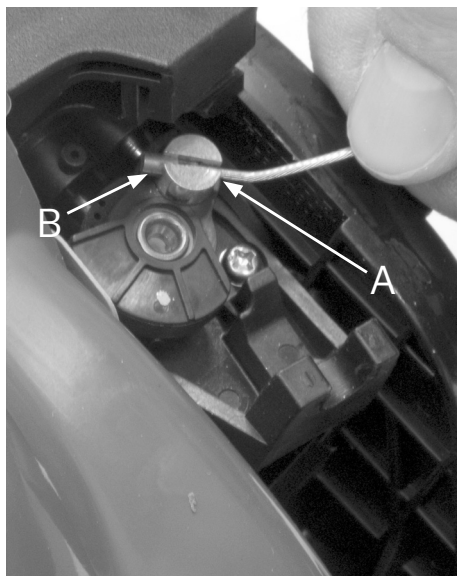

Paso 2 – El acelerador tiene una espiga giratoria plateada con una ranura en una de sus caras. Un extremo del cable del acelerador tiene un cilindro de metal (B) que cabe en esta ranura. Introduzca el cilindro en la ranura de manera de que cuando se jale el cable del acelerador se abra el acelerador (hacia la placa base del vibrador).



Paso 3 – Sujete el cable del acelerador como se muestra. Asegúrese de que haya una tuerca a cada lado del conector plástico. Asegúrese de que el cable no se salga del conector plástico mientras lo aprieta.

AJUSTES DE LA MÁQUINA

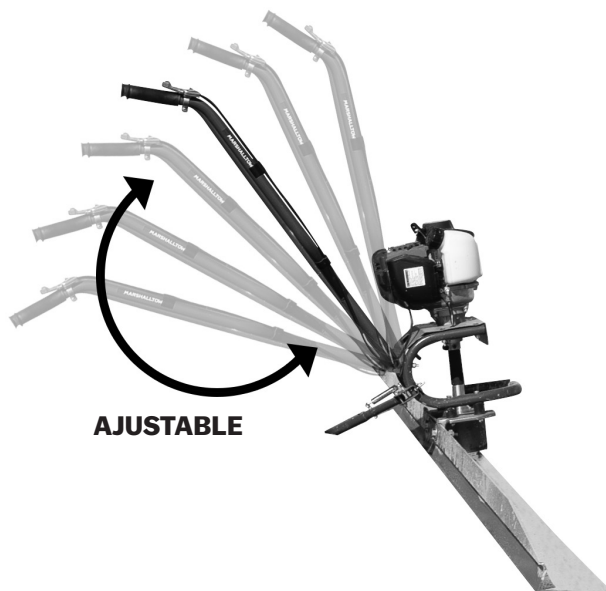

MANIJAS

Su vibrador Speed Striker™ tiene manijas que puede ajustar para su comodidad.

La altura de las manijas se puede ajustar inmediatamente debajo del motor.



PRECAUCIÓN
Siempre asegúrese de que el motor esté parado, con el interruptor en la posición "OFF" antes de hacer ajustes.



DATOS Y CARACTERÍSTICAS TÉCNICAS

Número de modelo	STRIKER2.0
Sistema de impulsión	Eje flexible
Peso	28.5 lbs. (12.9 kg)
Longitudes de la hoja	4, 6, 8, 10, 12, 14, 16' 1.2, 1.8, 2.4, 3, 3.7, 4.3, 4.9M
Peso de la hoja	1.85 Lb./pies 2.75(kg/m)
Tipo de motor	4 pasos, leva suspendida, un solo cilindro
Marca del motor	Honda
Modelo del motor	GX35
Potencia del motor	1.3 hp (1.0kW) @ 7,000 rpm
Desplazamiento del motor	2.18 pulg cúb (35.8cm ³)
Bujía	CM5H (NGK) CMR5H (NGK)
Espacio entre bujías	0.60 - 0.70 mm (0.024 - 0.028 pulg)
Velocidad del motor - en vacío	3,100 ± 200 rpm
Tipo de aceite - motor	SAE 10W-30 (consulte el manual del motor)
Capacidad del depósito de aceite - motor	0.11 cuartos (3.5 oz., 0.10 L)
Tipo de combustible	Clasificación de octanaje de la bomba 86 y más (consulte el manual del motor)
Capacidad del tanque de gasolina	0.166 galones EE.UU. (0.63 L)

PRECAUCIÓN



Su vibrador Speed Striker™ se envía con una botella de aceite premedida (3.5 oz). En ningún momento ponga más de 3.5 onzas en el motor. Demasiado aceite hará fallar la bujía y esto ocasionará dificultades en el arranque y el funcionamiento continuo del motor.



MANTENIMIENTO

Revise y vuelva a apretar los pesos excéntricos	Cada diez horas o cada mes
Revise el nivel de aceite	Antes de cada uso
Cambie el aceite del motor	Primer mes o 10 horas - subsiguientemente 6 meses o 50 horas
Revise el nivel de combustible	Antes de cada uso
Revise el filtro de aire	Antes de cada uso
Reemplace el filtro de aceite	Cada 25 horas o cada 3 meses
Bujía- revise y ajuste	Cada 100 horas o 1 año
Bujía - reemplace	Cada 300 horas o 2 años
Aletas de enfriamiento	Cada 50 horas
Conexiones eléctricas	Antes de cada uso
Revise las tuercas y los pernos	Antes de cada uso
Reemplace las tuercas y los pernos	Según sea necesario

DESCRIPCIÓN DE LAS PIEZAS

DET.	CANT.	DESCRIPCIÓN
1	1	MOTOR HONDA GX35
2	4	ABRAZADERA DE LA BARRA DE LAS MANIJAS
3	1	CONJUNTO DE LA BARRA DE LAS MANIJAS
4	1	HERRAJE DE LA BARRA DE APOYO
5	1	CABLE DEL ACELERADOR (NO SE ILUSTR)
6	1	INTERRUPTOR DE ENCENDIDO/APAGADO
7	4	AISLADOR DE VIBRACIÓN
8	1	PESO EXCÉNTRICO
9	1	ARANDELA DE FIJACIÓN
10	1	EJE EXCÉNTRICO
11	1	PERNO DE LA TAPA DE FIJACIÓN DE PESO EXCÉNTRICO
12	1	TAPA DE APRIETE DEL PESO
13	1	CAJA DEL COJINETE INFERIOR
14	1	EJE DEL IMPULSOR DE ACOPLAMIENTO
15	1	EJE DEL IMPULSOR (NO SE ILUSTR)
16	1	EMBRAGUE
17	1	CABLES DEL INTERRUPTOR DE ENCENDIDO/APAGADO
18	2	TUERCA DE MONTAJE DE LA HOJA
19	1	HOJA
20	1	EXTREMO DE LA BARRA DE APOYO
21	1	BRAZO DE LA BARRA DE APOYO
22	2	ARMELLA DE LA BARRA DE APOYO
23	1	TAPÓN DEL EXTREMO DE LA BARRA DE APOYO
24	1	RESORTE DE EXTENSIÓN
25	1	MARCO INFERIOR
26	1	PLACA DE MONTAJE DEL MOTOR
27	1	TAPÓN DE LA CUBIERTA DE LOS PESOS EXCÉNTRICOS
28	3	PERNO DE MONTAJE DEL TREN MOTRIZ
29	1	CONTRATUERCA DE PESO EXCÉNTRICO
30	2	PERNO DE MONTAJE DE LA HOJA
31	4	TORNILLO DE LA TAPA DE LOS PESOS EXCÉNTRICOS
32	2	PERNO DE MONTAJE DEL SOPORTE DEL PIE DE APOYO
33	16	¼" -20 TORNILLO
34	16	¼" -20 CONTRATUERCA
35	2	TAPÓN
36	1	SOPORTE DE CABALLETE, TRASERO
37	1	SOPORTE DE PIE DE PIE, DELANTERO
38	5	#10-24 CONTRATUERCA
39	4	ARANDELA DE MONTAJE DE LA HOJA
40	2	ARANDELA DE SEGURIDAD DE MONTAJE DE LA HOJA
41	4	TORNILLO DE MONTAJE DEL MOTOR
42	1	PALANCA DEL ACELERADOR
43	2	AGARRADERAS DE LA BARRA DE LAS MANIJAS
44	2	ESPACIADOR DE HOJA
45	1	PERNO DE LA BARRA DE APOYO

ÍNDICE DE PIEZAS DE REPUESTO

EDI	N.º DE PIEZA	DESCRIPCIÓN	DETALLES INCLUIDOS
13309	13309	AGARRADERAS	43
13310	ENG-HONDA	MOTOR HONDA	1, 41
13312	13312	PALANCA DE ACELERACIÓN	42
13313	13313	CABLE DEL ACELERADOR	5
13315	13315	ABRAZADERAS DE LA BARRA DE LAS MANIJAS CON HERRAJE	2, 33
13316	13316	SÓLO HERRAJE DE LAS ABRAZADERAS DE LA BARRA DE LAS MANIJAS	33
13317	13317	INTERRUPTOR DE ENCENDIDO/APAGADO CON CABLES	6, 17
13318	13318	CABLES DEL INTERRUPTOR DE ENCENDIDO/APAGADO	17
13324	13324	EMBRAGUE	16, 41
13330	13330	PESOS EXCÉNTRICOS Y HERRAJE	8, 9, 11, 12, 29
13331	13331	SÓLO HERRAJE DE LOS PESOS EXCÉNTRICOS	9, 11, 12, 29
13333	13333	HERRAJE DE FIJACIÓN DE LA HOJA	18, 30, 39, 40
13334	13334	EJE DEL IMPULSOR	15
33009	STRIKER2.0FR	MARCO DE REPUESTO 2.0	25, 26, 33, 34, 35
32859	SW200MB	BASE DE LA MÁQUINA 2.0	4
32860	SW200VD	KIT DE AMORTIGUACIÓN DE VIBRACIONES	7, 34
32861	SW200KICK	BARRA DE APOYO	20, 21, 22, 23, 24, 32, 33, 34, 36, 37, 38, 45
32862	SW200EC	CUBIERTA DE LOS PESOS EXCÉNTRICOS C/HERRAJE	27, 31
13323	13323	TREN IMPULSOR	10, 13, 14, 16, 28

TABLA DEL TAMAÑO DE LA HOJA

EDI	N.º DE PIEZA	TAMAÑO - pies	TAMAÑO - m
13336	SWSBLADE4	4	1.2
13281	SWSBLADE6	6	1.8
13283	SWSBLADE8	8	2.4
13284	SWSBLADE10	10	3.0
13287	SWSBLADE12	12	3.7
13290	SWSBLADE14	14	4.3
13291	SWSBLADE16	16	4.9
13950	SWSBLADE16P2	16 (dos grupos de orificios de montaje)	4.9

DESCRIPCIÓN DE LAS PIEZAS

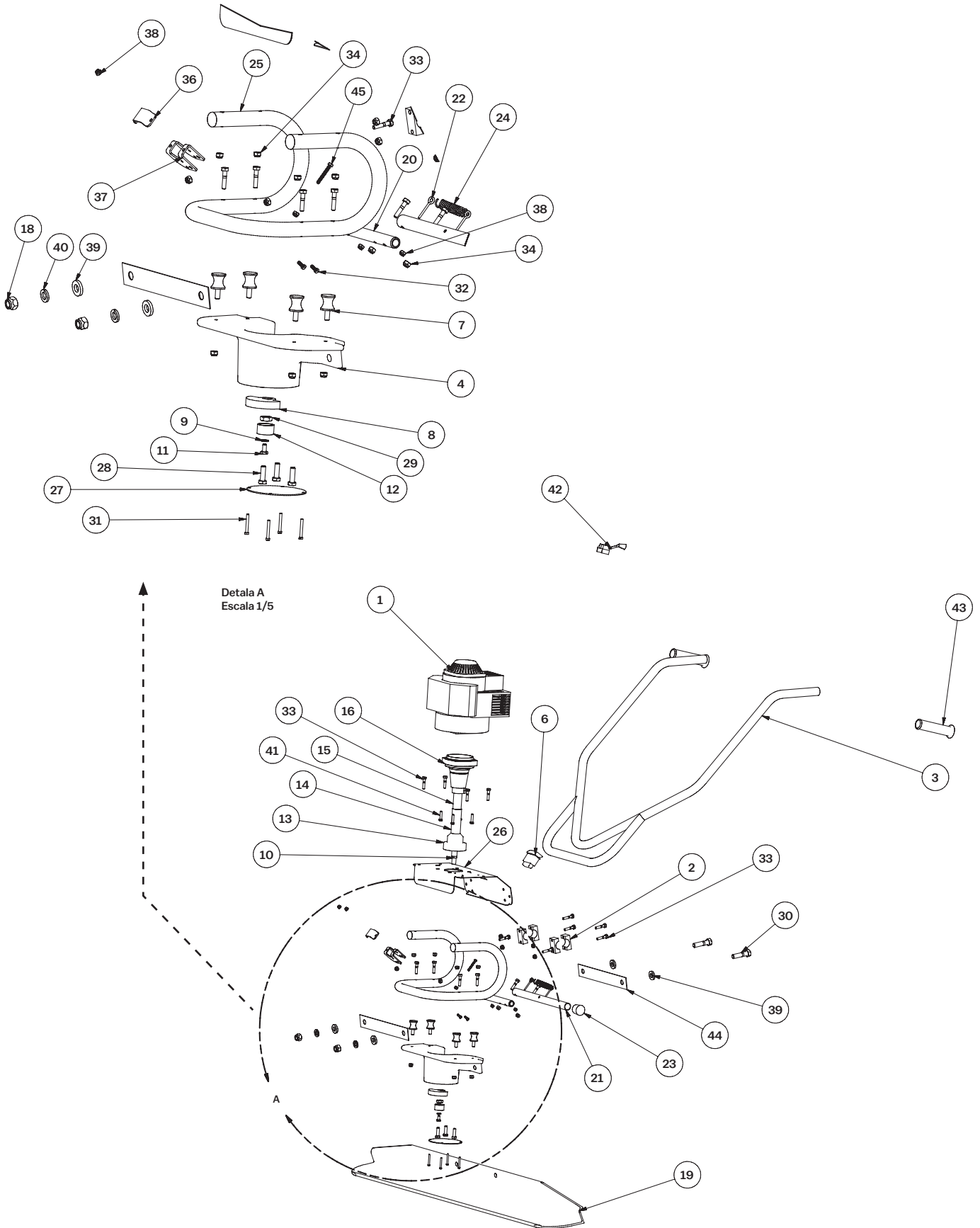

CÓMO APISONAR EN HÚMEDO

FIJACIÓN DE LA ELEVACIÓN DE LA LOSA DE CONCRETO

- Use estacas de nivel (A) para ajustar la altura del concreto en medio del vertimiento.
- Una línea de tiza o juntas de expansión ajustan la elevación alrededor de las paredes.
- Las tablas del encofrado ajustan la elevación en donde no hay paredes.

1

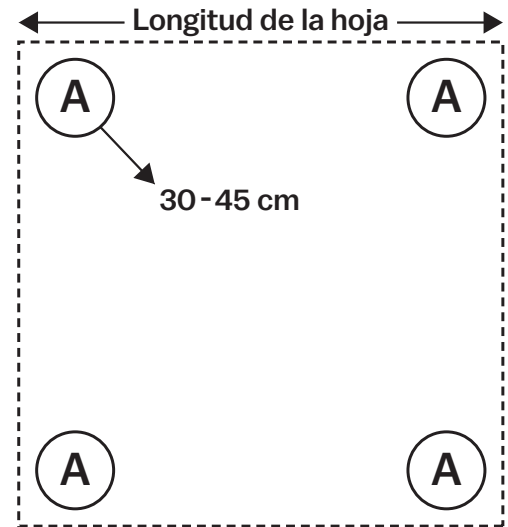

PREPARACIÓN DE ALMOHADILLAS HÚMEDAS

1. Con una llana manual, prepare almohadillas húmedas alrededor de todas las estacas de nivel (A).

NOTA: Asegúrese de que todas las distancias de las almohadillas húmedas sean menores que la longitud de la hoja que está usando.

2. Use la hoja para trabajar de almohadilla a almohadilla formando filas (B).
3. Una vez que forme filas, pase la hoja del vibrador por las dos filas nivelando el concreto intermedio (C) que no se tocó.

NOTA: La altura del concreto en el área (C) debe ser ligeramente mayor que en las filas de las almohadillas húmedas (B) antes de pasar por ellas.

Una vez alisadas, las almohadillas húmedas (B) y el concreto (C) quedarán a la misma altura.

2

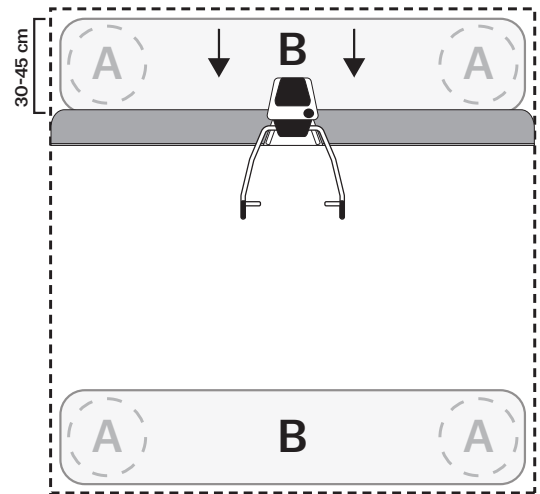

3

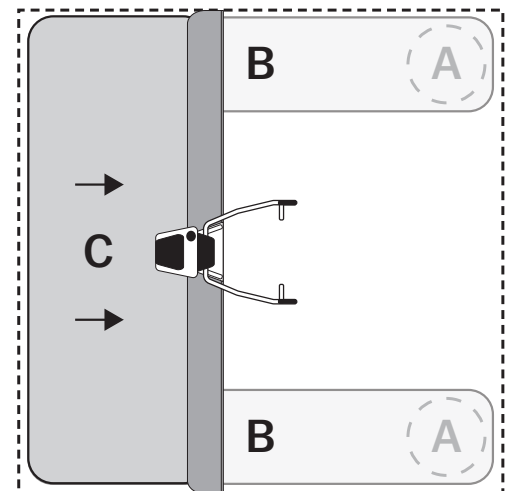

CÓMO APISONAR DE ENCOFRADO A ENCOFRADO

La longitud de la hoja debe traslaparse con las tablas del encofrado a ambos lados del vertimiento.

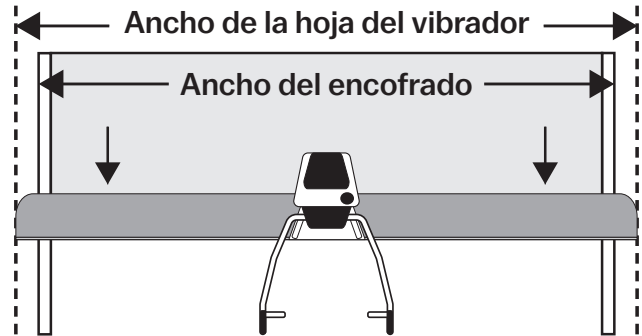

La longitud de la hoja debe traslaparse con las tablas del encofrado a ambos lados del vertimiento.

Para asegurar la vida más larga posible de la hoja, use el ajuste de vibración más bajo posible con relación al apisonamiento de concreto que se está usando.

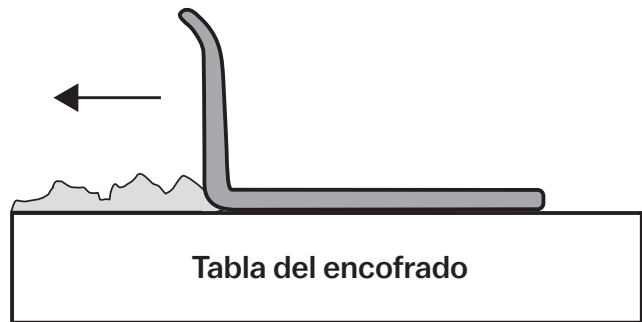

HOJA PLANA



**BORDE
POSTERIOR
ELEVADO**

Un borde posterior elevado puede formar un área de acumulación de concreto, lo que dará como resultado una losa de elevación demasiado alta.



**BORDE
FRONTAL
ELEVADO**

Un borde frontal elevado puede atrapar rocas entre la hoja y los encofrados, dando una losa de elevación demasiado alta.

OPERACIÓN

COMBUSTIBLE Y ACEITE

Asegúrese de que el tanque de la gasolina tenga suficiente gasolina de 86 octanos o más. Su motor Honda de cuatro tiempos usa gasolina pura, NUNCA USE UNA MEZCLA DE GASOLINA Y ACEITE.

Vacíe toda la botella del aceite para motor Honda en el cárter. La máxima capacidad del depósito de aceite es de 3.5 onzas. NUNCA LLENE EN EXCESO.



ARRANQUE

1. Con el motor frío, mueva la palanca del estrangulador a la posición CERRADA. Para volver a arrancar un motor caliente deje el estrangulador en la posición ABIERTA.
2. Presione repetidamente la pera de cebado hasta que se pueda ver combustible en el tubo plástico transparente de retorno de combustible.
3. Presione el interruptor de encendido/apagado en la posición de encendido.
4. Jale el asa del arrancador ligeramente hasta que sienta resistencia, luego jale enérgicamente. Repita el procedimiento hasta que el motor arranque.
5. Si la palanca del estrangulador se movió a la posición CERRADA para arrancar el motor, gradualmente muévala a la posición ABIERTA conforme el motor se calienta.

1



CERRADO



ABIERTO



2



REARRANQUE DE UN MOTOR CALIENTE

1. Deje la palanca del estrangulador en la posición ABIERTA.
2. Si no hay combustible en el tubo plástico transparente de retorno de combustible, presione repetidamente la pera de cebado hasta que pueda ver combustible en este tubo.
3. Presione el interruptor de encendido/apagado en la posición de encendido.
4. Jale el asa del arrancador ligeramente hasta que sienta resistencia, luego jale enérgicamente. Repita el procedimiento hasta que el motor arranque.

3



4



OPERACIÓN EN CONCRETO HÚMEDO

Una vez que el motor está caliente y funcionando por sí solo con el estrangulador ABIERTO, puede comenzar a apisonar el concreto.

Las páginas 12 y 13 contienen instrucciones específicas sobre el apisonado en húmero y el apisonado de encofrado en encofrado.

1. Comience colocando concreto dentro de sus encofrados a una altura ligeramente mayor que la de los encofrados mismos.
2. Coloque el vibrador sobre el concreto y arranque el motor.
3. Aumente la potencia del motor hasta que el embrague se active y cause la vibración del vibrador.
4. Caminado hacia atrás, comience a apisonar el concreto (consulte la página 12 para apisonado en húmero y la página 13 para apisonado de encofrado a encofrado).
5. No necesita hacer contacto constante con la palanca de aceleración, pero puede ajustar la potencia y la vibración para ajustarse al concreto húmedo o seco. El concreto seco o de asentado a bajo nivel puede requerir más vibración para nivelarlo y apisonarlo.
6. Continúe moviéndose hacia atrás manteniendo el concreto enfrente de la hoja. La característica de rodamiento en reversa ayudará a evitar que el concreto se deslice sobre la hoja. Cuando el concreto se coloca demasiado alto ¡se puede derramar por la tabla! Esto podría dificultar jalar el vibrador y dar como resultado una losa desnivelada.

¡NO VIBRE EXCESIVAMENTE EL CONCRETO!

Los siguientes son signos de demasiada vibración:



- Salpicadura excesiva de concreto
- Hundimiento de la hoja por debajo de las almohadillas húmedas
- Ondulaciones o “estelas” después de la hoja
- El concreto se desliza fácilmente por debajo de las tablas del encofrado causando hundimientos a lo largo del borde del encofrado



Recuerde siempre, **es mejor menos vibración**. Use sólo la vibración suficiente para jalar el vibrador cómodamente hacia atrás, dejando una superficie lisa y nivelada.



104 S. 8th Ave., Marshalltown, IA
Teléfono 800-888-0127 / 641-753-0127
Fax 800-477-6341 / 641-753-6341
www.MARSHALLTOWN.com
WS3747



SPEED STRIKER™ 2.0 RÈGLE VIBRANTE

RÉF. STRIKER2.0 | EDI#33007



104 S. 8th Ave. | Marshalltown, IA
Téléphone 800-888-0127 / 641-753-0127 | Télécopieur 800-477-6341 / 641-753-6341
www.MARSHALLTOWN.com

TABLE DES MATIÈRES

Mesures de précaution.....	2
Garantie.....	3
Éléments communs.....	4
Pose du guidon et de la béquille.....	5
Pose de la lame.....	5
Pose du câble de commande des gaz.....	6-7
Réglages de la machine.....	8
Données techniques/capacités.....	9
Entretien.....	9
Nomenclature des pièces.....	10-11
Arasage humide.....	12
Arasage sur coffrage.....	13
Mode d'emploi.....	14
Utilisation sur du béton humide.....	15



• Les panonceaux DANGER et



VERTISSEMENT sont placés à proximité de zones dangereuses

particulières.

• Les panonceaux ATTENTION comportent des mesures générales de précaution.

Cette machine est conçue pour assurer la sécurité de l'utilisation ; toutefois, elle peut présenter des dangers si elle n'est pas utilisée ou entretenue comme il se doit. Veiller à bien respecter les instructions d'utilisation et faire preuve de bons sens en utilisant la machine!

Pour toute question concernant l'utilisation ou l'entretien de ce matériel, s'adresser au distributeur Marshalltown ou à Marshalltown Company au 800-888-0127 ou au 641-753-0127.

TOUJOURS

- Toujours couper le moteur entre les coulées de béton
- Toujours utiliser la règle à araser en reculant
- Toujours marquer clairement et avoir conscience de tous les plots de niveau, piquets de coffrage et autres obstacles potentiels
- Toujours respecter toutes les mises en garde et autocollants de sécurité du fabricant du moteur
- Toujours lire et comprendre le mode d'emploi du fabricant du moteur
- Toujours porter une protection auditive, oculaire et respiratoire adaptée
- Toujours enduire d'huile pour coffrage la lame et toute autre pièce sujette à l'accumulation de béton (éviter les raccords électriques) avant chaque utilisation
- Toujours attacher solidement la règle vibrante avant de la transporter
- Toujours respecter le calendrier d'entretien conseillé
- Toujours vérifier le bon serrage de tous les raccords et la visserie avant chaque utilisation
- Toujours s'assurer que le moteur est en position d'arrêt (OFF) durant l'entretien ou s'il n'est pas utilisé
- Toujours utiliser la machine dans un endroit bien ventilé
- Toujours garder le manuel Speed Striker™ et celui du moteur à disposition sur le chantier
- Toujours changer les pièces endommagées ou usées

JAMAIS

- Ne jamais utiliser la machine si toutes les pièces et tous les capots de sécurité ne sont pas correctement fixés
- Ne jamais laisser des enfants l'utiliser
- Ne jamais l'utiliser alors qu'on est sous l'emprise d'alcool ou de drogues
- Ne jamais utiliser la règle à d'autres fins que son emploi prévu
- Ne jamais régler les lests d'excentrique de manière à produire des vibrations excessives à bas régime (lests trop ouverts)
- Ne jamais régler les lests d'excentrique de manière à nécessiter un régime excessif pour les faire vibrer (lests trop fermés)
- Ne jamais laisser le moteur tourner sans surveillance ou au ralenti sur du béton humide
- Ne jamais placer le béton plus haut que le « bord recourbé » avant de la lame
- Ne jamais faire le plein de carburant avec le moteur en marche
- Ne jamais démarrer le moteur près d'une flaque d'essence
- Ne jamais remplir le réservoir, utiliser la machine ou effectuer l'entretien près d'une flamme nue
- Ne jamais utiliser de lames ou pièces autres que celles du fabricant
- Ne jamais effectuer d'entretien sur un moteur chaud
- Ne jamais utiliser la machine sans avoir été correctement formé
- Ne jamais arroser un moteur chaud avec de l'eau ou autre liquide

GARANTIE

Marshalltown Company (la Société) garantit que, pendant une période de douze (12) mois à compter de la date d'achat, elle remplacera ou réparera gratuitement, pour l'acheteur de détail initial uniquement, toute pièce fabriquée par la Société et jugée, par la Société ou par ses représentants désignés, présenter des défauts de matériel et de fabrication, ou les deux. Tous les frais de port pour les pièces à échanger ou à réparer aux termes de la garantie doivent être pris en charge par l'acheteur initial. Ceci est le seul et unique recours aux termes de la présente garantie.

Tout manquement par l'acheteur initial à installer, entretenir et utiliser le matériel en question en conformité avec de bonnes pratiques professionnelles et avec les conseils spécifiques de la Société figurant dans le mode d'emploi aura pour effet d'annuler la présente garantie. Le Société décline toute responsabilité pour de quelconques réparations, remplacements ou ajustements du matériel ou tous coûts de main-d'œuvre engagés par l'acheteur sans autorisation écrite préalable de la Société. Les effets de la corrosion, de l'érosion et de l'usure normale sont spécifiquement exclus de la présente garantie.

LA SOCIÉTÉ N'OFFRE AUCUNE GARANTIE NI ASSERTION DE QUELQUE NATURE QUE CE SOIT, NI EXPRESSE NI IMPLICITE, À L'EXCEPTION DES PRÉSENTES. TOUTES LES GARANTIES IMPLICITES, NOTAMMENT LES GARANTIES DE QUALITÉ MARCHANDE ET D'ADAPTATION POUR UN EMPLOI PARTICULIER, SONT EXCLUES AUX PRÉSENTES. LA RESPONSABILITÉ POUR LES DOMMAGES CONSÉCUTIFS ET INDIRECTS SOUS COUVERT DE TOUTE GARANTIE, AUTRES CONTRATS, NÉGLIGENCE OU AUTRES PRÉJUDICES EST EXCLUE DANS LA MESURE OÙ CETTE EXCLUSION EST AUTORISÉE PAR LA LOI.

Néanmoins, tout recours en justice à l'encontre de la Société est prescrit si l'action en justice correspondante n'est pas engagée dans les vingt-quatre (24) mois à compter de la date d'achat ou de la date de livraison si elle lui est postérieure. La présente garantie constitue la totalité de l'accord entre la Société et l'acheteur de détail initial et aucun représentant ni agent n'est habilité à en modifier les termes sans l'autorisation écrite expresse de la Société.

ÉLÉMENTS COMMUNS

REF #	DESCRIPTION	REF #	DESCRIPTION
1	INTERRUPTEUR DÉMARRAGE/ARRÊT	10	ARBRE D'ENTRAÎNEMENT
2	MOTEUR	11	AMORTISSEURS DE VIBRATION
3	DÉMARREUR À ENROULEUR	12	LAME
4	BOUCHON D'HUILE	13	CAPOT D'EXCENTRIQUE
5	BOUCHON D'ESSENCE	14	ARMATURE
6	LEVIER DE COMMANDE DES GAZ	15	PLATEAU DE FIXATION
7	ÉTRIERS DE FIXATION DU GUIDON	16	CÂBLE DE COMMANDE DES GAZ
8	GUIDON	17	FILTRE À AIR
9	BÉQUILLE		

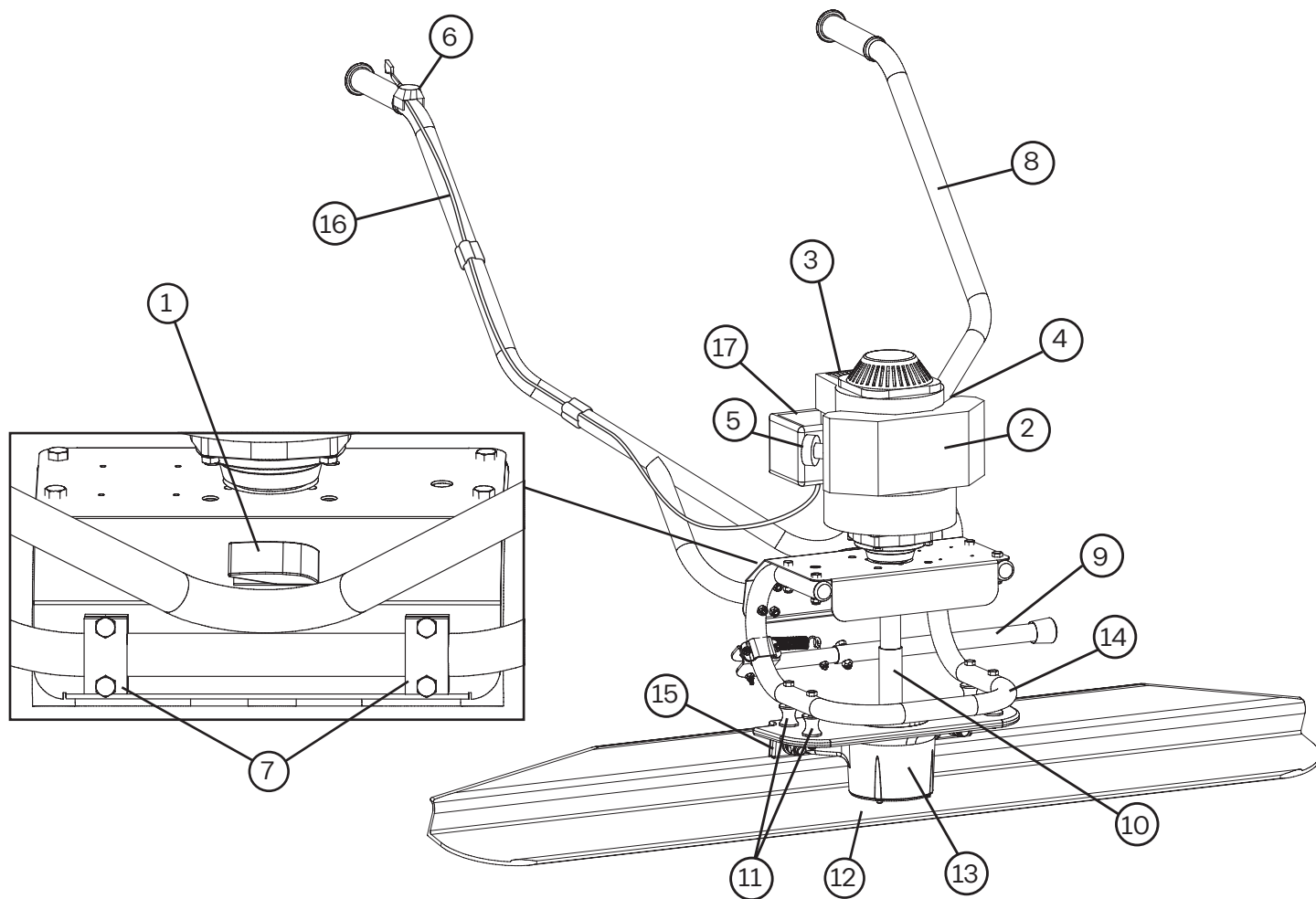

INSTRUCTIONS D'ASSEMBLAGE

L'assemblage est aisé, de la manière suivante :

POSE DU GUIDON ET DE LA BÉQUILLE

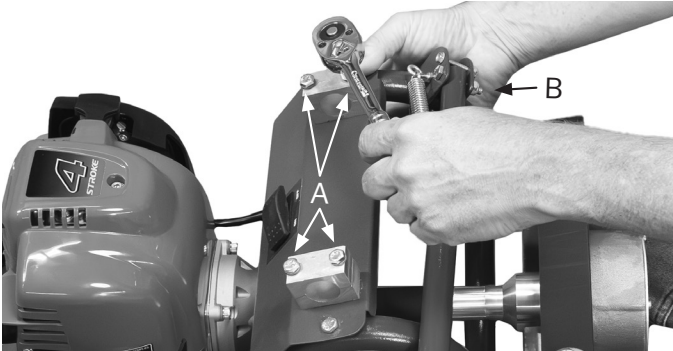

Étape 1 – Déposer les 4 vis hexagonales (A) qui serrent les deux étriers de fixation du guidon.

Étape 2 – Enfiler le bras de béquille sur l'embout de béquille et attacher avec l'écrou et le boulon (B) comme sur l'illustration.



Étape 3 – Placer le guidon dans les étriers de fixation, en veillant à bien le centrer sur les étriers.



Étape 4 – En veillant à bien aligner les trous des étriers et de l'armature, introduire les vis à tête hexagonales et serrer avec une clé ou une douille de 7/16 po.

POSE DE LA LAME

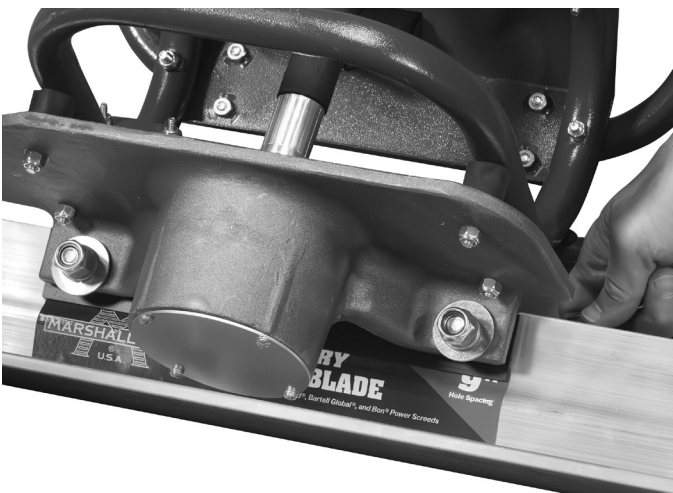

Attacher la lame comme sur l'illustration, en veillant à bien la placer sur la « face arrière » du socle extrudé avec les entretoises de lame (A) des deux côtés de la lame.



Vérifier le serrage des boulons avant chaque utilisation.



POSE DU CÂBLE DE COMMANDE DES GAZ



Étape 1 – Appuyer sur les pattes du couvercle de carburateur pour le détacher.

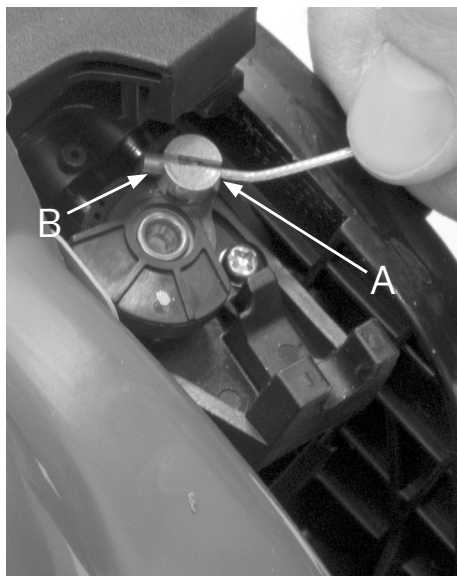

Étape 2 – La commande des gaz comporte une cheville argentée tournante (A) fendue d'un côté. L'un des bouts du câble de commande des gaz comporte un plot métallique (B) qui passe dans la fente. Introduire le plot dans la fente de telle manière que lorsque le câble est tiré, il ouvre la volet des gaz (tiré vers le plateau support de la machine).



Étapes 3 – Attacher le câble des gaz comme sur l'illustration. Vérifier qu'il y a un écrou de part et d'autre du raccord en plastique. S'assurer que le câble ne s'extrait pas du raccord en plastique durant le serrage.

RÉGLAGES DE LA MACHINE

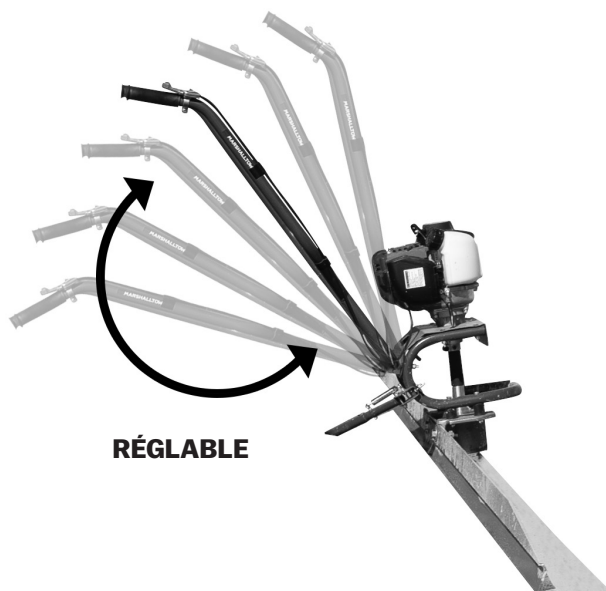

GUIDON

La règle vibrante Speed Striker™ comporte un guidon réglable sur mesure.

La hauteur du guidon se règle directement sous le moteur.



ATTENTION
Toujours s'assurer que le moteur est coupé, avec le commutateur en position « OFF », avant d'effectuer des réglages.



DONNÉES TECHNIQUES/CAPACITÉS

Numéro de modèle	STRIKER2.0
Transmission	Arbre flexible
Poids	12,9 kg (28,5 lb)
Longueurs de lame	4, 6, 8, 10, 12, 14 et 16 pieds 1,2, 1,8, 2,4, 3, 3,7, 4,3 et 4,9 m
Poids de la lame	2,75 kg/m (1,85 lb/pi)
Type de moteur	Monocylindre 4 temps à arbre à cames en tête
Marque du moteur	Honda
Modèle du moteur	GX35
Puissance du moteur	1,0 kW (1,3 ch) à 7000 tr/min
Cylindrée	35,8 cm ³ (2,18 po ³)
Bougie	CM5H (NGK) CMR5H (NGK)
Écartement bougie	0,60 à 0,70 mm (0,024 à 0,028 po)
Régime moteur - ralenti	3100 ± 200 tr/min
Type d'huile moteur	SAE 10W-30 (voir le manuel deu moteur)
Capacité d'huile moteur	0,1 l (0.11 pt, 3,5 oz)
Type de carburant	Essence d'indice d'octane de 86 ou plus (voir le manuel du moteur)
Capacité de carburant	0,63 l (0,166 gal ÉU)

ATTENTION



La Speed Striker™ est livrée avec un bidon d'huile prédosé (3,5 oz/104 ml). Veiller à ne jamais avoir plus de 104 ml (3,5 oz) d'huile dans le moteur. Un excès d'huile encrasse la bougie, ce qui rend le moteur difficile à démarrer et à maintenir en marche.



ENTRETIEN

Vérifier et resserrer les lests d'excentrique	Toutes les 10 heures ou chaque mois
Vérifier le niveau d'huile	Avant chaque utilisation
Vidange de l'huile moteur	Premier mois ou 10 h - 6 mois ou 50 h ensuite
Vérifier le niveau de carburant	Avant chaque utilisation
Contrôler le filtre à air	Avant chaque utilisation
Changer le filtre à air	Toutes les 25 heures ou tous les 3 mois
Bougie - contrôler et régler	Toutes les 100 heures ou 1 an
Bougie - changer	Toutes les 300 heures ou 2 ans
Ailettes de refroidissement	Toutes les 50 heures
Raccordements électroniques	Avant chaque utilisation
Contrôler les écrous et boulons	Avant chaque utilisation
Changer les écrous et boulons	Selon les besoins

NOMENCLATURE DES PIÈCES

REP.	QTÉ	DESCRIPTION
1	1	MOTEUR HONDA GX35
2	4	ÉTRIER DE GUIDON
3	1	GUIDON
4	1	BASE DE MACHINES
5	1	CÂBLE DE COMMANDE DES GAZ (NON REPRÉSENTÉ)
6	1	INTERRUPTEUR M/A
7	4	AMORTISSEUR DE VIBRATIONS
8	1	MASSELOTTE D'EXCENTRIQUE
9	1	RONDELLE-FREIN
10	1	ARBRE D'EXCENTRIQUE
11	1	ULON DE SERRAGE D'EXCENTRIQUE
12	1	CHAPEAU DE SERRAGE DE MASSELOTTE
13	1	LOGEMENT DE PALIER INFÉRIEUR
14	1	ARBRE D'ACCOUPLMENT
15	1	ARBRE D'ENTRAÎNEMENT (NON REPRÉSENTÉ)
16	1	EMBRAYAGE
17	1	CÂBLES D'INTERRUPTEUR M/A
18	2	CONTRE-ÉCROU DE MONTAGE DE LAME
19	1	LAME
20	1	EMBOU DE BÉQUILLE
21	1	BRAS DE BÉQUILLE
22	2	BOULON À CÊIL DE BÉQUILLE
23	1	PARE-CHOC DE BÉQUILLE
24	1	RESSORT DE RALLONGE
25	1	ARMATURE INFÉRIEUR
26	1	ENGINE MOUNTING PLATE
27	1	CAPUCHON DE CAPOT D'EXCENTRIQUE
28	3	BOULON DE FIXATION DE LA TRANSMISSION
29	1	CONTRE-ÉCROU À POIDS EXCENTRIQUE
30	2	BOULON DE MONTAGE DE LAME
31	4	BOUCHON À VIS EXCENTRIQUE
32	2	BOULON DE MONTAGE DU SUPPORT DE BÉQUILLE
33	16	¼" -20 BOULON
34	16	¼" -20 CONTRE-ÉCROU
35	2	BOUCHON DE BOUCHON
36	1	SUPPORT DE BÉQUILLE, ARRIÈRE
37	1	SUPPORT DE BEQUILLE, AVANT
38	5	#10-24 CONTRE-ÉCROU
39	4	RONDELLE DE MONTAGE DE LAME
40	2	VERROU DE MONTAGE DE LA LAME MACHINE À LAVER
41	4	VIS DE MONTAGE DU MOTEUR
42	1	LEVIER DE COMMANDE DES GAZ
43	2	POIGNÉES DE GUIDON
44	2	ENTRETOISE DE LAME
45	1	BOULON D'ARRÊT DE BÉQUILLE

INDEX DES PIÈCES DE RECHANGE

EDI	RÉF.	DESCRIPTION	DÉTAILS INCLUS
13309	13309	POIGNÉES	43
13310	ENG-HONDA	MOTEUR HONDA	1, 41
13312	13312	LEVIER DE COMMANDE DES GAZ	42
13313	13313	CÂBLE DE COMMANDE DES GAZ	5
13315	13315	ÉTRIERS DE GUIDON AVEC VISSERIE	2, 33
13316	13316	VISSERIE D'ÉTRIER DE GUIDON SEULEMENT	33
13317	13317	INTERRUPTEUR M/A AVEC CÂBLES	6, 17
13318	13318	CÂBLES D'INTERRUPTEUR M/A	17
13324	13324	EMBRAYAGE	16, 41
13330	13330	LESTS D'EXCENTRIQUE ET VISSERIE	8, 9, 11, 12, 29
13331	13331	VISSERIE DE LESTS D'EXCENTRIQUE SEULEMENT	9, 11, 12, 29
13333	13333	VISSERIE DE BLOCAGE DE LAME	18, 30, 39, 40
13334	13334	ARBRE D'ENTRAÎNEMENT	15
33009	STRIKER2.OFR	CADRE DE REMPLACEMENT 2.0	25, 26, 33, 34, 35
32859	SW200MB	SUPPORT DE LA MACHINE 2.0	4
32860	SW200VD	AMORTISSEURS DE VIBRATIONS	7, 34
32861	SW200KICK	BÉQUILLE	20, 21, 22, 23, 24, 32, 33, 34, 36, 37, 38, 45
32862	SW200EC	CAPOT D'EXCENTRIQUE AVEC VISSERIE	27, 31
13323	13323	TRANSMISSION	10, 13, 14, 16, 28
13334	13334	ARBRE D'ENTRAÎNEMENT	44
13335	13335	LOGEMENT D'ARBRE D'ENTRAÎNEMENT	10, 13, 14, 16
12951	12951	ARMATURE SEULE	26
12952	12952	VISSERIE DE CAPOT D'EXCENTRIQUE SEULEMENT	33, 34

FORMATS DE LAME

EDI	Référence	LONGUEUR (pieds)	LONGUEUR (m)
13336	SWSBLADE4	4	1,2
13281	SWSBLADE6	6	1,8
13283	SWSBLADE8	8	2,4
13284	SWSBLADE10	10	3,0
13287	SWSBLADE12	12	3,7
13290	SWSBLADE14	14	4,3
13291	SWSBLADE16	16	4,9
13950	SWSBLADE16P2	16 (2 jeux de trous de fixation)	4,9

NOMENCLATURE DES PIÈCES

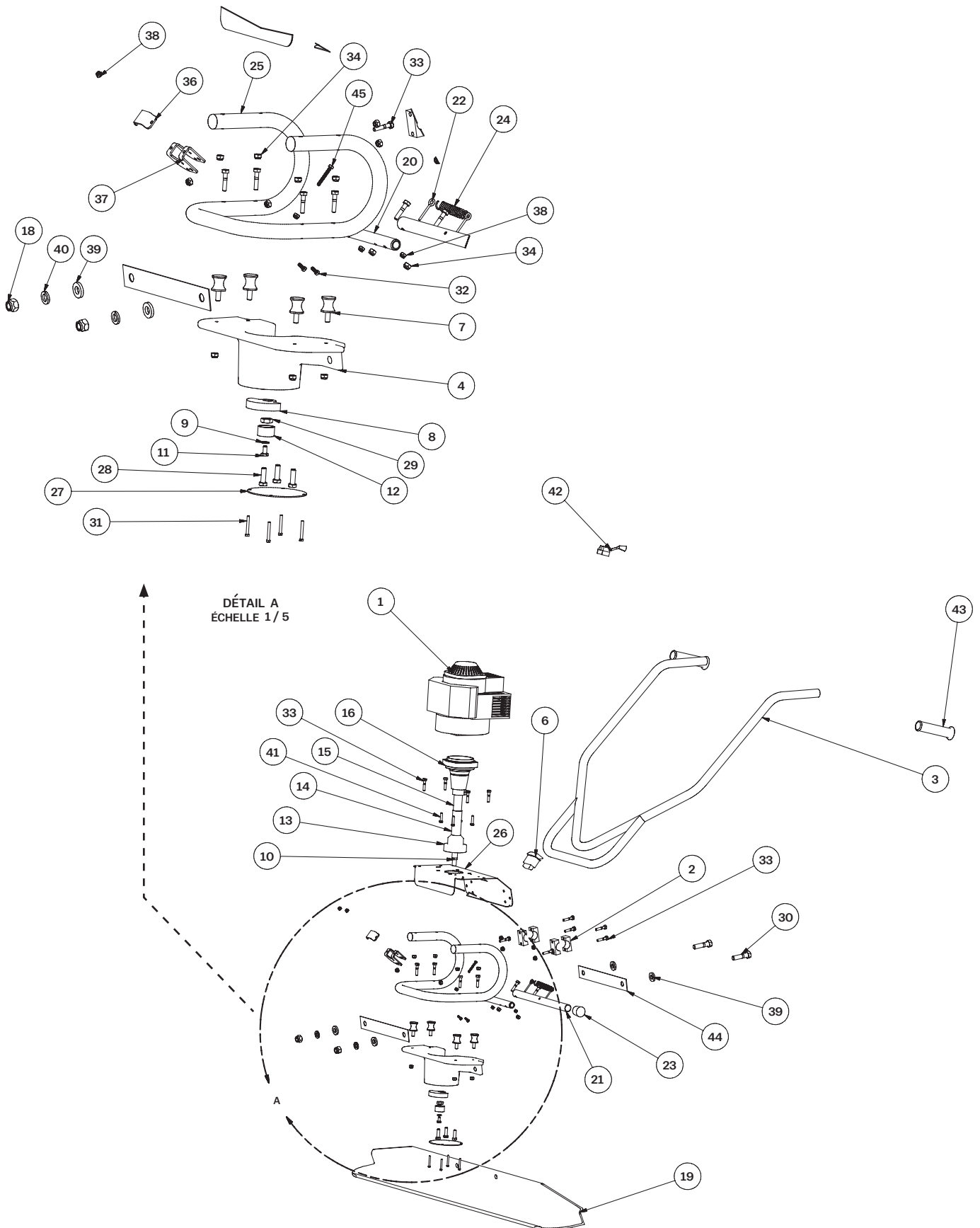

ARASAGE HUMIDE

FIXER LA HAUTEUR DE LA DALLE

- Utiliser des plots de niveau (A) pour fixer la hauteur de dalle au milieu de la coulée.
- Un cordeau ou le joint de dilatation marque la hauteur le long des murs.
- Les panneaux de coffrage marquent la hauteur s'il n'y a pas de mur.

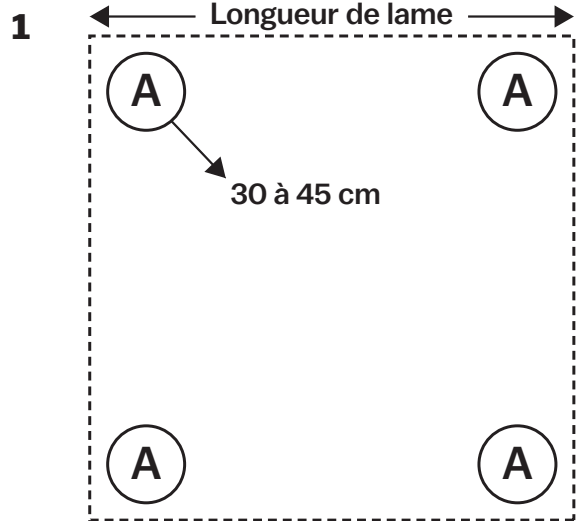

PRATIQUER DES TAMPONS HUMIDES

1. À l'aide d'une taloche à main, créer des tampons humides autour de tous les plots de niveau (A).
Remarque : S'assurer que la distance entre les tampons humides est inférieure à la longueur de la lame utilisée.
2. Utiliser la lame pour tirer des rangées de tampon humide (B) entre les tampons humides.
3. Une fois les rangées formées, tirer la lame vibrante en l'appuyant sur les deux rangées pour araser le béton vierge (C) au milieu.

REMARQUE : La hauteur de béton dans la zone (C) doit être légèrement supérieure aux rangées de tampon humide (B) avant d'araser à la règle.

Après arasage, les tampons humides (B) et le reste du béton (C) seront à la même hauteur.

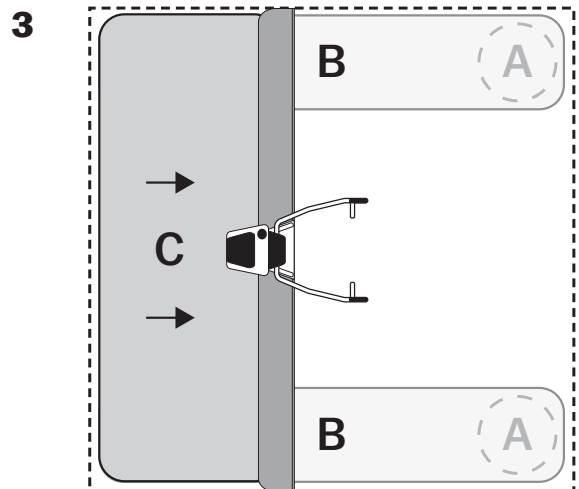
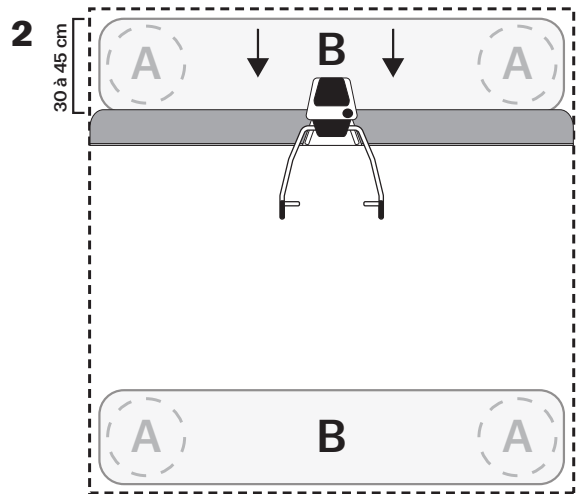

ARASAGE SUR COFFRAGE

La lame doit être assez longue pour dépasser les panneaux des deux côtés du béton.

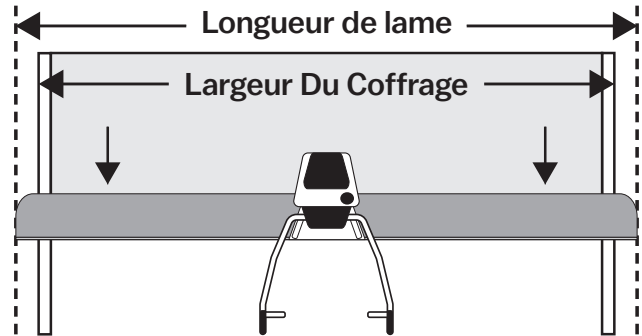

Garder le dessous de la lame aussi plat que possible pour travailler à partir des coffrages.

Pour assurer une durée de service de la lame la plus longue possible, utiliser le plus bas réglage de vibration possible pour la valeur d'affaissement du béton utilisé.

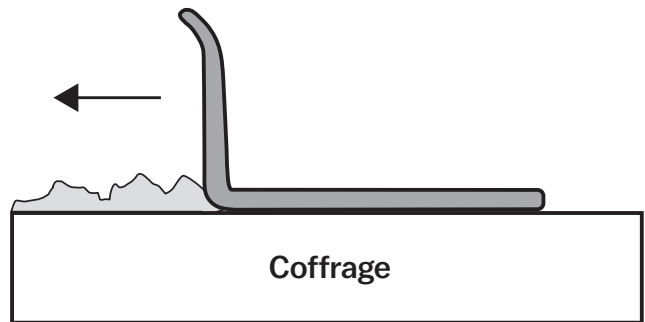

RÈGLE TENUE À PLAT

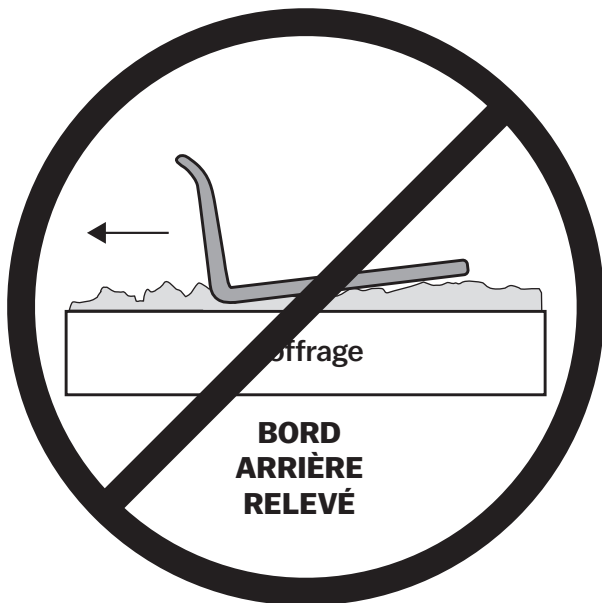

Un bord arrière relevé peut constituer une zone d'accumulation de béton, résultant en une hauteur de dalle trop élevée.

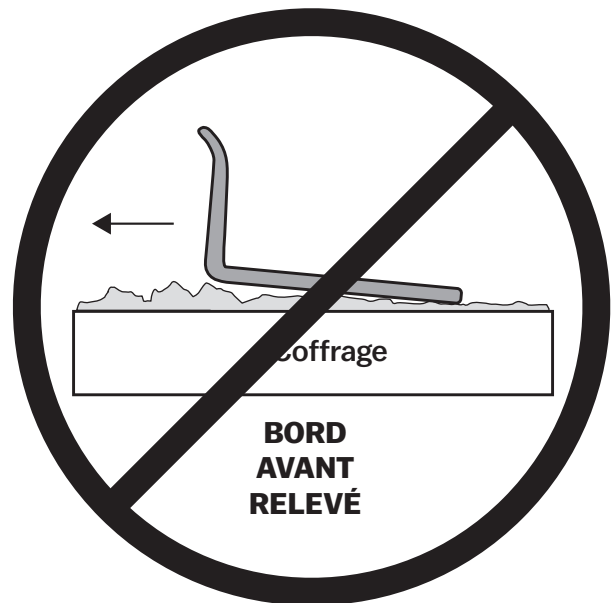

Un bord avant relevé peut piéger des cailloux entre la lame et les coffrages, résultant en une hauteur de dalle trop élevée.

CARBURANT ET HUILE

S'assurer que le réservoir de carburant contient suffisamment d'essence d'indice d'octane de 86 ou plus. Le moteur 4 temps Honda utilise de l'essence ordinaire, **NE JAMAIS UTILISER DE MÉLANGE ESSENCE-HUILE**. Vider la totalité du bidon d'huile moteur Honda fourni dans le carter du moteur. La capacité d'huile maximale est de 104 ml (3,5 oz). **NE JAMAIS TROP REMPLIR.**

DÉMARRAGE

1. Si le moteur est froid, placer la manette de starter en position FERMÉE. Pour démarrer un moteur chaud, laisser le starter en position OUVERTE
2. Appuyer plusieurs fois sur la poire d'amorçage jusqu'à ce que l'essence soit visible dans le tube de retour en plastique transparent
3. Placer l'interrupteur On/Off en position On.
4. Tirer légèrement la poignée de démarreur jusqu'à rencontrer une résistance, puis tirer vivement. Répéter jusqu'à ce que le moteur démarre.
5. Si la manette de starter a été placée en position FERMÉE pour démarrer le moteur, la ramener progressivement en position OUVERTE à mesure que le moteur chauffe.

REDÉMARRAGE D'UN MOTEUR CHAUD

1. Laisser la manette de starter en position OUVERTE.
2. S'il n'y a pas d'essence dans le tube de retour en plastique transparent, appuyer plusieurs fois sur la poire d'amorçage jusqu'à ce que l'essence soit visible.
3. Placer l'interrupteur On/Off en position On.
4. Tirer légèrement la poignée de démarreur jusqu'à rencontrer une résistance, puis tirer vivement. Répéter jusqu'à ce que le moteur démarre.



UTILISATION SUR DU BÉTON HUMIDE

Une fois que le moteur est chaud et fonctionne seul avec le starter OUVERT, l'arasage du béton peut commencer.

Voir les instructions particulières d'arasage humide et d'arasage sur coffrage aux pages 12 et 13.

1. Pour commencer, couler le béton à l'intérieur du coffrage, en dépassant légèrement la hauteur du coffrage lui-même.
2. Poser la règle vibrante sur le béton et démarrer le moteur.
3. Augmenter le régime jusqu'à ce que le moteur embraye et fasse vibrer le règle.
4. En marchant à reculons, commencer à araser le béton (voir Arasage humide à la page 12 ou Arasage sur coffrage à la page 13).
5. Il n'est pas nécessaire de tenir le levier de commande des gaz en continu, mais le régime et les vibrations peuvent être ajustés en fonction de la consistance du béton. L'arasage d'un béton sec ou d'affaissement réduit peut nécessiter plus de vibrations.
6. Continuer de progresser à reculons tout en gardant un petit excès de béton devant la lame. Le profil en retour de la lame empêche le béton de passer sur le dessus de la lame. Du béton coulé trop haut peut déborder sur le coffrage ! Ceci peut rendre la règle vibrante très difficile à tirer et produire une dalle qui n'est pas de niveau.

NE PAS TROP VIBRER LE BÉTON !

Les signes d'un excès de vibration sont notamment :



- Éclaboussement excessif du béton
- Enfouissement de la lame sous les tampons humides
- Ondulations ou « sillage » derrière la règle
- Écoulement du béton sous les panneaux de coffrage, produisant des creux le long des bords



Veiller à toujours garder à l'esprit que **moins il y a de vibrations, et mieux c'est**. Utiliser juste assez de vibrations pour pouvoir tirer la règle sans difficulté et produire une surface lisse et de niveau.



104 S. 8th Ave., Marshalltown, IA
Téléphone 800-888-0127 / 641-753-0127
Télécopieur 800-477-6341 / 641-753-6341
www.MARSHALLTOWN.com
WS#3747